

SAMSUNG
Climate Solutions



Catalogo EHS

Sistemi integrati in pompa di calore per il riscaldamento, il raffrescamento e la produzione di ACS

Centri Assistenza Samsung Climate Solutions

La rete dei centri assistenza Samsung per la climatizzazione garantisce una perfetta copertura su tutto il territorio nazionale.

**SUPPORTO TECNICO
PER L'INSTALLAZIONE**

 **199.133.988**
09:00 - 19:00
da Lunedì a Domenica

**SUPPORTO TECNICO
PER IL CLIENTE FINALE**

 **800.72.67.864**
09:00 - 19:00
da Lunedì a Domenica

**COMPRESSORI
SAMSUNG
GARANTITI
5
ANNI**



Garanzie



I sistemi EHS sono coperti da 2 anni di garanzia standard (che comprende uscita, manodopera e ricambi) mentre i compressori delle unità esterne sono coperti da 5 anni di garanzia*.

La garanzia viene calcolata a partire dalla data di avviamento a cura di personale Samsung, in caso di avviamento positivo. È possibile estendere la garanzia fino a 5 anni complessivi (per maggiori informazioni vedere pag. 162).

*Dal terzo anno non sono comprese nella garanzia del compressore l'uscita e la manodopera.

**AIRCON
ACADEMY** | **FORMAZIONE
UN'OPPORTUNITÀ PER CRESCERE**

Samsung favorisce la crescita professionale degli installatori invitandoli a partecipare ai corsi tecnici per chi entra per la prima volta nel mondo della climatizzazione, sia e per chi ha già esperienza e vuole ampliare le proprie conoscenze tecniche. Prendendo parte ai corsi si acquisiscono le nozioni per diventare un installatore qualificato Samsung, migliorando la qualità del lavoro per avere clienti sempre soddisfatti.



**Guarda il video
su  YouTube**

2 volte Grazie
per la vostra professionalità.

Il Servizio Assistenza Climatizzatori Samsung si è aggiudicato per il **secondo anno di fila il Sigillo d'Oro*** confermandosi il **Miglior servizio d'assistenza in Italia!**



L'Istituto Tedesco Qualità e Finanza ha misurato la soddisfazione dei clienti, assegnandoci il primo posto nel settore Servizio Assistenza Climatizzatori. Un riconoscimento che ci riempie di orgoglio e ci stimola a fare sempre meglio.

2

Introduzione

20

EHS TDM Plus

66

EHS Split

84

EHS Mono

102

Fancoil ad acqua

118

Accumuli e Soluzioni Integrate

130

Sistemi di controllo e SmartThings

140

Installazione e Garanzia

Oltre 40 anni di innovazione costante

In quanto leader mondiale nella tecnologia, Samsung utilizza l'innovazione e il progresso tecnologico, per trasformare continuamente il volto dell'elettronica.

Negli ultimi 40 anni ha applicato questa stessa tendenza innovativa alla climatizzazione. Con design eccezionali e performance avanzate, le soluzioni Samsung per il clima stanno rivoluzionando il mondo della climatizzazione.

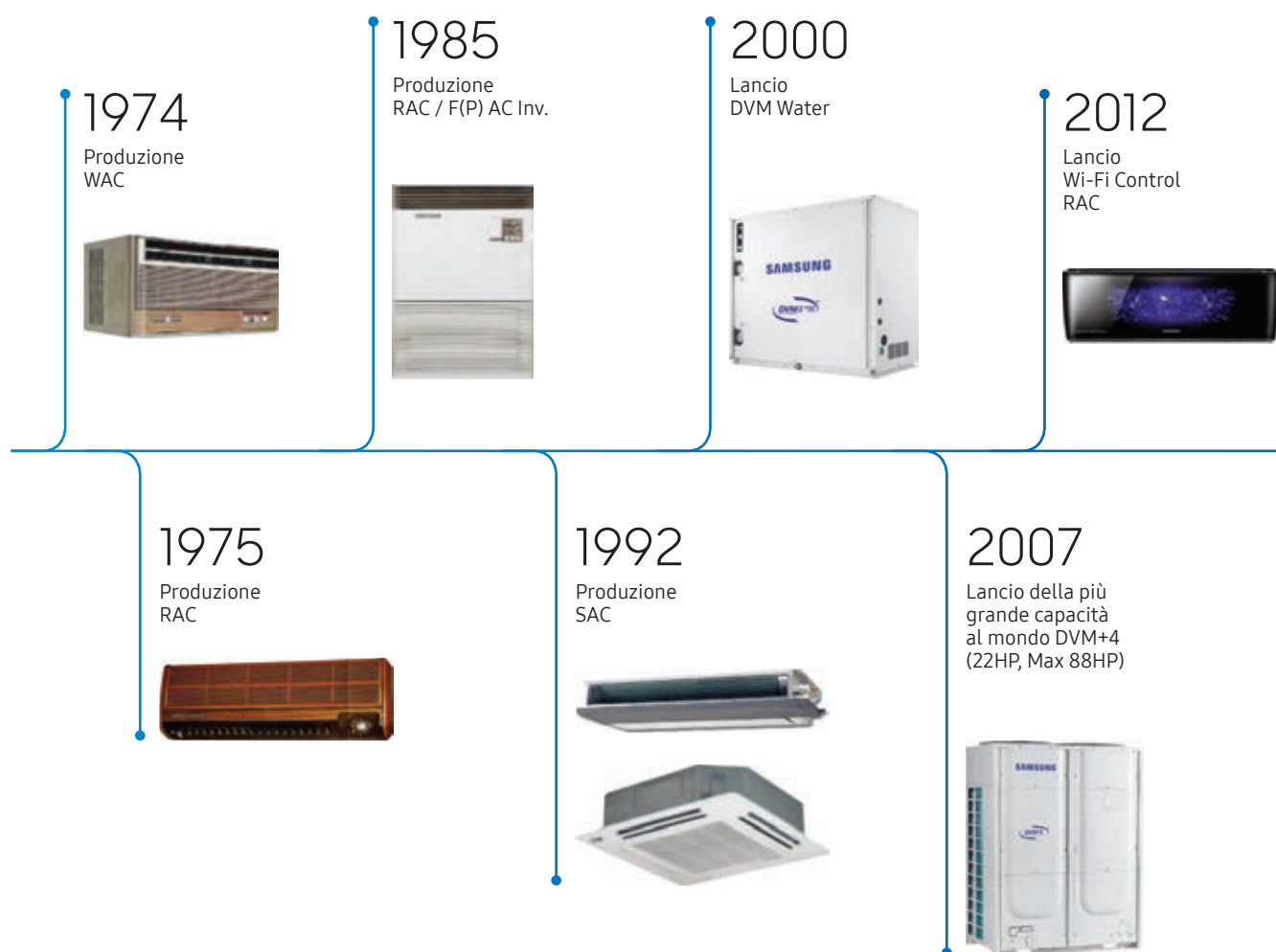

2015

Lancio
Cassetta360
30HP DVM



2018

Lancio unità
Cassetta WindFree™



2020

Lancio seconda generazione
di WindFree™
Residenziale, VRF e Pompe di Calore



2013

Lancio
Triangle Design™
RAC



2017

Lancio unità
WindFree™ a Parete



2019

Lancio
ClimateHub



2021

Lancio della gamma dedicata
alla purificazione



Il Futuro delle Soluzioni per il Clima

Nel 2017, Samsung Electronics Air Conditioner Europe B.V. ha aperto la sua sede centrale ad Amsterdam allo scopo di servire al meglio il mercato europeo, che è il secondo maggior mercato al mondo nel settore della climatizzazione. I nostri uffici vendita dedicati, offrono formazione, supporto tecnico e attività uniche di distribuzione.

- Uffici di Samsung (17)
- Magazzini (8)
- Centri di formazione (10)

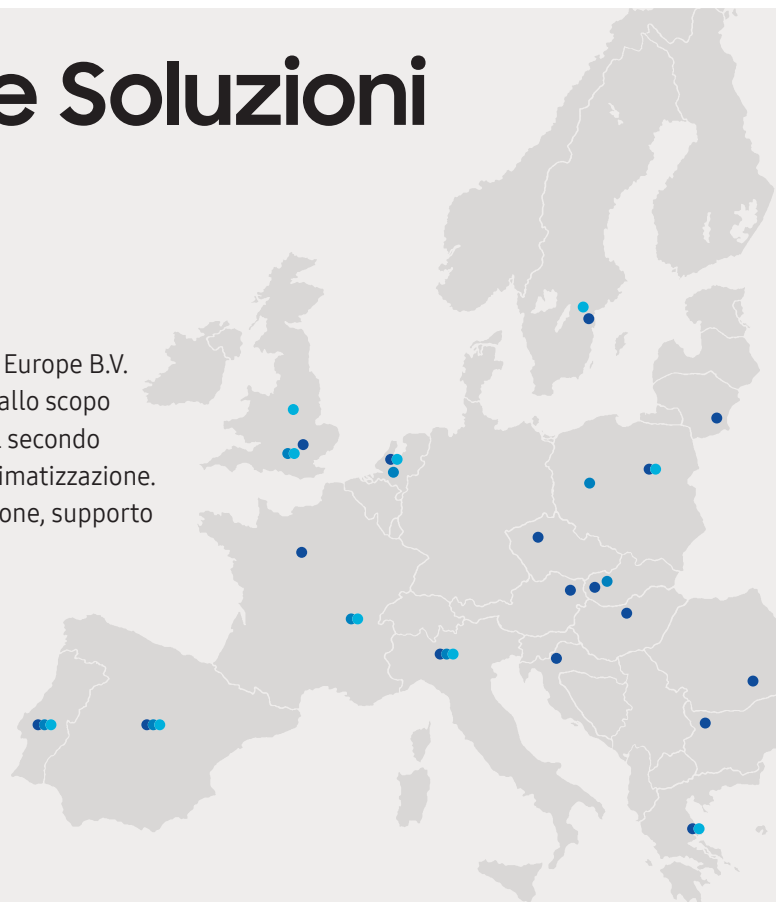

Personalizzazione perfetta ovunque

Uffici o abitazioni, negozi o alberghi, ristoranti o aeroporti: ogni ambiente richiede soluzioni di climatizzazione specifiche e le gamme di sistemi Chiller Samsung sono progettate per soddisfare al meglio ogni genere di necessità.



DVM S

Soluzioni VRF condensate ad aria, adatte ad applicazioni quali uffici e terziario dove la tecnologia a iniezione di gas garantisce prestazioni elevate in tutte le condizioni.



DVM S Mini

Prestazioni di una unità VRF in una macchina dagli ingombri ridotti, adatta a tutte le applicazioni dove è necessario ottimizzare gli spazi.



DVM Chiller

Il design modulare di DVM Chiller offre un'ampia scelta di configurazioni per ottimizzare lo spazio e risparmiare energia.



EHS

Il sistema EHS di Samsung utilizza la tecnologia ad alta efficienza della pompa di calore per garantire il massimo comfort e costi operativi contenuti per tutto l'arco dell'anno.



CAC / RAC

Dotate di unità innovative, le gamme RAC e commerciale CAC sono perfette per applicazioni residenziali e retail.

Referenze



Le famiglie prodotti Samsung Climate Solutions

L'innovazione Samsung rende tutto più semplice, anche il clima, grazie ad una gamma completa di prodotti. Linee morbide, grandi performance, maggior interazione con l'utente e consumi ridotti: ogni soluzione arricchisce l'ambiente in cui viene installata, rendendolo uno spazio ad alto comfort dove vivere o lavorare.

Residenziale Mono/Multisplit

- WindFree™ Pure 1.0
- WindFree™ ELITE
- WindFree™ AVANT
- Cebu Wi-Fi
- AR35



WindFree™



Cassetta 1 Via
WindFree™



Parete WindFree™ Deluxe



ClimateHub



UTA

Unità di Trattamento Aria per il ricambio dell'aria che consentono il recupero di energia attraverso scambio termico tra aria di rinnovo e d'esplusione.

- Recuperatore Statico
- Recuperatore Rotativo
- Recuperatore Rotativo Alta Efficienza



Pompe di Calore EHS

Sistema di riscaldamento e raffrescamento ecosostenibile per edifici residenziali, completa di soluzioni da incasso e componenti idraulici.

- Sistema EHS TDM Plus
- Sistema EHS Split
- Sistema EHS Mono

Commerciale

Gamma versatile che si adatta a molteplici applicazioni commerciali grazie alle numerose unità interne e la possibilità di effettuare collegamenti Twin-Triple-Quadri.

GAMMA 2021

- Cassetta360
- Cassetta 4 Vie WindFree™
- Cassetta 4 Vie Mini WindFree™
- Parete WindFree™ Deluxe
- Parete
- Cassetta 1 Via WindFree™
- Canalizzabile Bassa/Media/Alta Prevalenza
- Colonna
- Console
- Pavimento/Soffitto

GAMMA 2021 - ALTA EFFICIENZA

- Cassetta 4 Vie
- Cassetta 4 Vie Mini
- Parete AR5000
- Canalizzabile Bassa Prevalenza

Cassetta 4 Vie/ 4 Vie Mini WindFree™

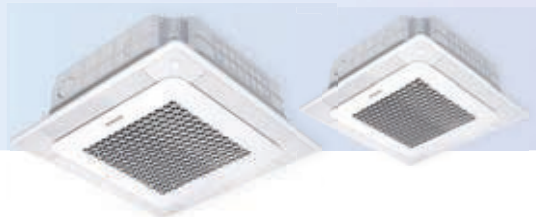

DVM Chiller

Sistemi Aria-Acqua per grandi edifici residenziali e commerciali, con possibilità di collegare insieme fino a 16 moduli.

FAN COIL

- Cassetta360
- Cassetta 4 Vie
- Cassetta 1 Via WindFree™
- Ventilconvettore ad incasso
- Ventilconvettore a vista



Cassetta 1 Via WindFree



Cassetta360



Ventilconvettore



Sistemi DVM S

I sistemi VRF costituiscono una soluzione ottimale per grandi edifici residenziali e commerciali che richiedono una notevole efficienza, controllo individuale e flessibilità installativa.

- Cassetta360
- Cassetta 4 Vie WindFree™
- Cassetta 4 Vie Mini WindFree™
- Parete WindFree™ Deluxe
- Cassetta 1 Via WindFree™
- Canalizzabile Bassa/Media/Alta Prevalenza
- Colonna
- Console
- Pavimento/Soffitto
- Modulo Idronico



Parete WindFree™ Deluxe



Colonna

Scopri la gamma completa su www.samsung.com/climate

Sistemi Samsung

Il sistema EHS rientra all'interno dell'ampia gamma di soluzioni Samsung per il condizionamento. Tutti i sistemi possono essere monitorati mediante supervisor, controlli centralizzati e interfacce BMS.

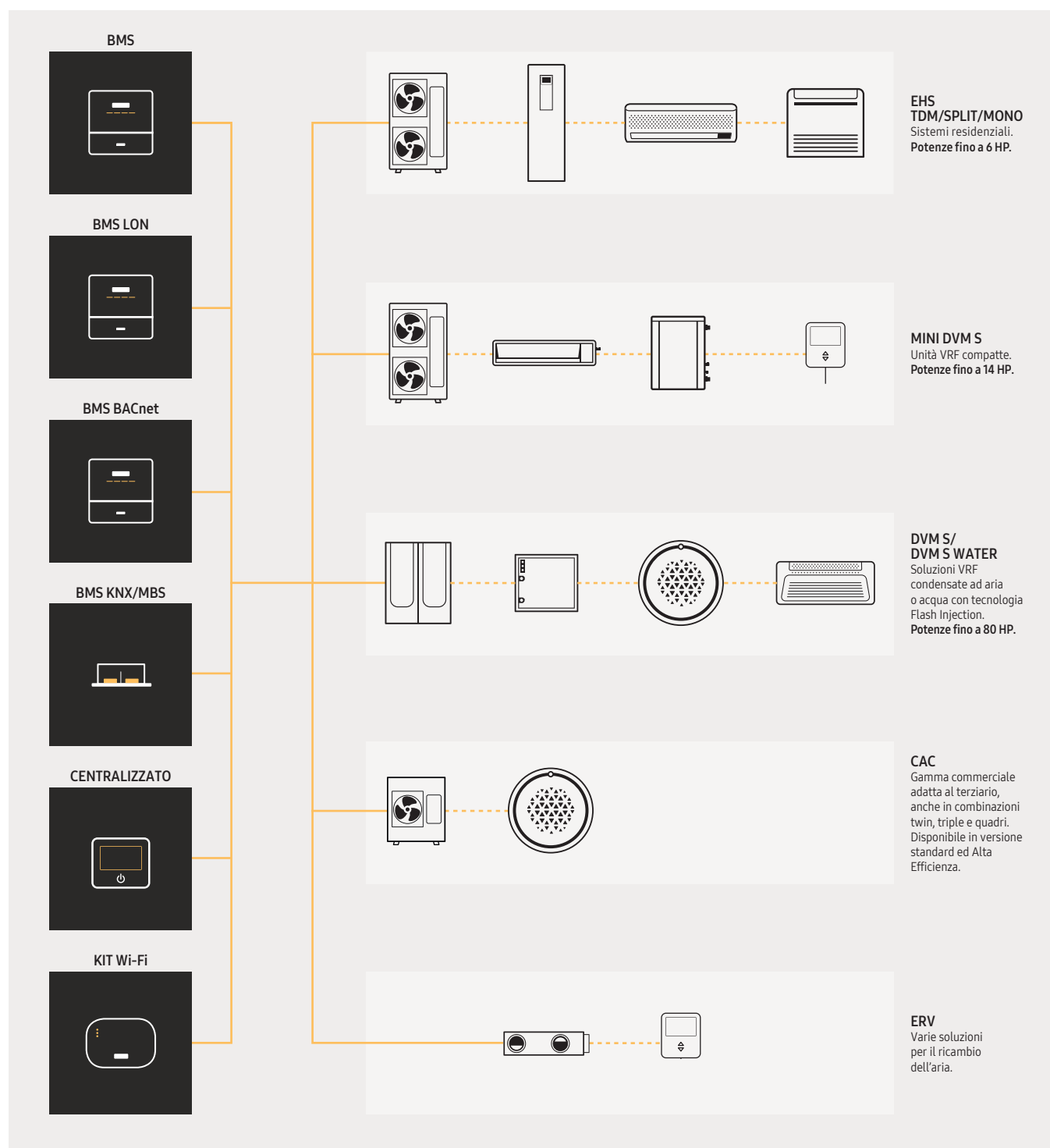

Soluzioni per i professionisti

Le unità sono certificate Eurovent e HP



Protocolli Breeam E Lead

In ambito di progettazione sostenibile, le soluzioni Samsung DVM S consentono di partecipare ai protocolli di certificazione BREEAM e LEED.

I punti focali sono la tecnologia VRF, il recupero di calore e le peculiarità dei sistemi di controllo.

Analisi CFD e di Rumorosità

Mediante un'analisi CFD (Computational Fluid Dynamics) è possibile studiare il corretto funzionamento delle unità esterne, al fine di migliorarne la distribuzione dell'aria. È possibile, inoltre, effettuare simulazioni di rumorosità per studiare soluzioni di isolamento in casi di contesti sensibili.

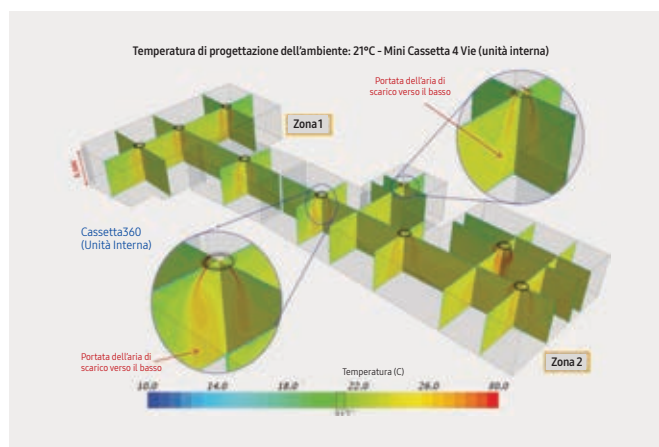
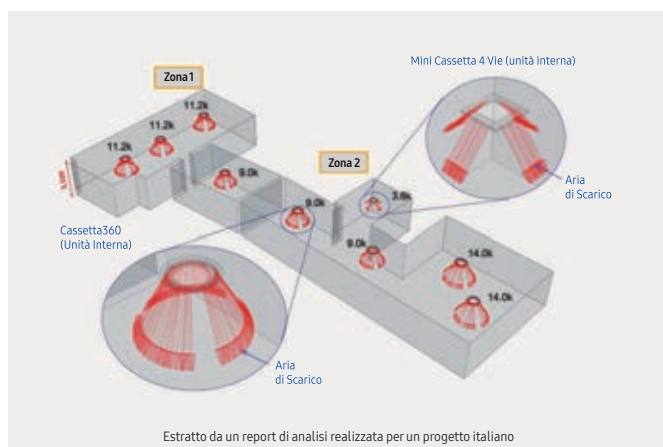

Progettazione BIM

A partire dal 2019 è obbligatorio utilizzare la progettazione BIM per gli appalti pubblici con determinati importi. BIM (Building Information Modeling) integra in un unico modello tutte le fasi di un progetto, da quella architettonica a quella esecutiva (strutture, impianti, prestazioni energetiche) e molti software in commercio comprendono questo tipo di progettazione. Le unità Samsung DVM S sono già tutte disponibili in formato BIM.

L'ufficio tecnico di Samsung supporta i professionisti in tutte le fasi del progetto.



Software DVM-PRO

Grazie al software **DVM-Pro 2.0** si possono realizzare gli schemi tubazioni/elettrici degli impianti DVM S e i collegamenti controlli centralizzati, il tutto con una grafica rinnovata e una gestione più semplificata ed intuitiva degli elementi di progettazione; i vari schemi realizzati possono essere esportati in formato Autocad. È possibile, inoltre, visualizzare le specifiche tecniche delle varie unità esterne/interne.

VERSIONE
2.0

Modalità Sales

Selezione delle unità interne (con accessori) e relative unità esterne. Schemi tubazioni: realizzazione automatica o manuale della tubazione e verifica della resa effettiva del sistema (considerando le temperature di progetto e la lunghezza effettiva delle tubazioni). Calcolo automatico della quantità aggiuntiva di refrigerante. Schemi elettrici: realizzazione automatica dei collegamenti elettrici tra unità interne/esterne. Sistemi di controllo: scelta automatica e schemi elettrici dei vari sistemi di controllo. Report con specifiche tecniche, schemi tubazioni elettrici, sistemi di controllo in formato dwg o bmp.

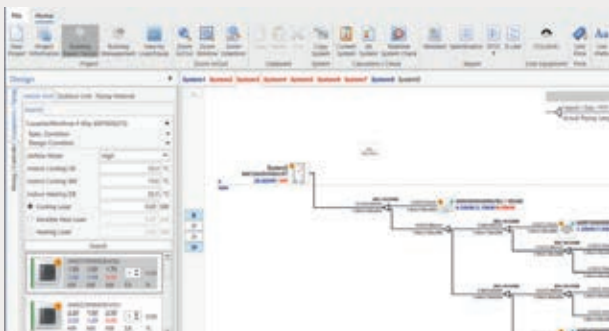

Modalità CAD (da abbinare al software Autocad)

Importazione di una planimetria esistente. Definizione delle unità interne su pianta e scelta delle unità esterne. Creazione automatica/manuale su pianta della tubazione con giunti, collettori e kit distributori. Calcolo automatico della lunghezza delle tubazioni e quantitativo aggiuntivo di refrigerante. Report con specifiche tecniche, schemi unifilari tubazioni/elettrici.

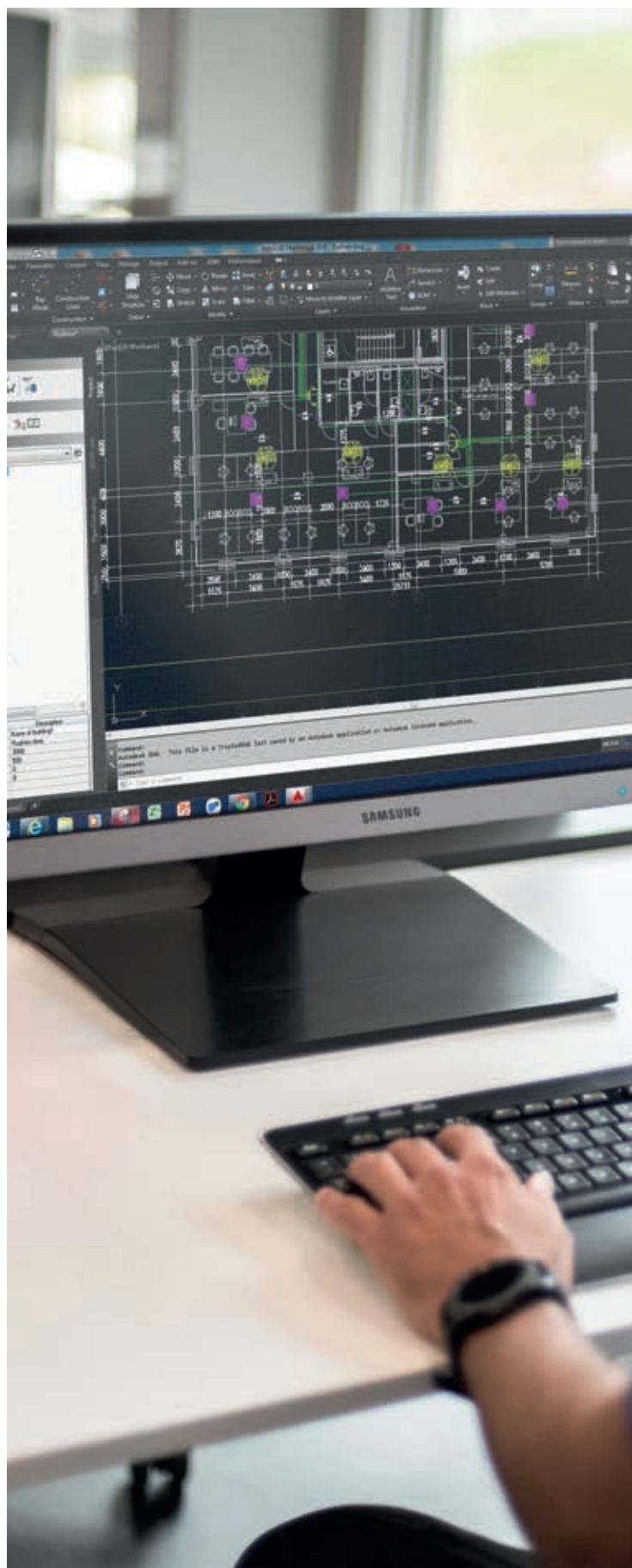
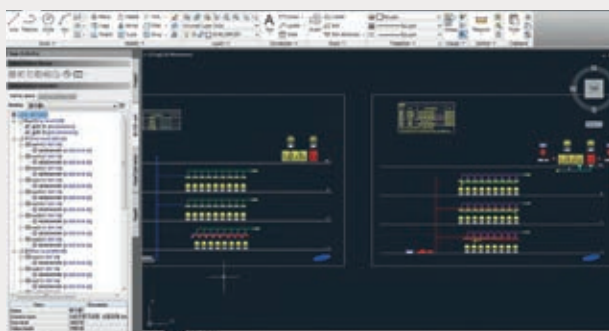



Software Erv Simulator

Grazie al software ERV SIMULATOR sono possibili le seguenti funzioni: scelta del recuperatore di calore ERV in base alla tipologia di ambiente o al numero di ricambi ora; visualizzazione delle caratteristiche e prestazione del recuperatore ERV; dati di funzionamento riportati sul diagramma psicrometrico; calcolo del risparmio energetico/ritorno dell'investimento del recuperatore ERV rispetto alla ventilazione naturale; report finale.



Software Dvm E-Solution

Grazie al software DVM E-SOLUTION sono possibili le seguenti funzioni: databook elettronico con le caratteristiche di tutte le unità esterne DVM; resa, COP/EER di tutte le unità alle varie temperature esterne e ai vari carichi parziali; calcolo dei coefficienti di efficienza stagionale SEER/SCOP; simulazione del consumo/costo annuale di un sistema DVM considerando i tempi e le modalità di utilizzo; report finale.

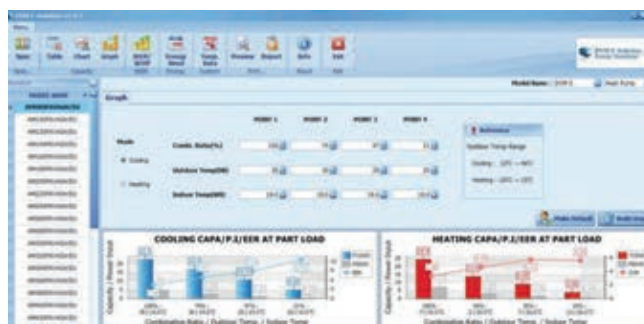



SmartThings

Domotica wireless di nuova generazione



Scarica l'App!

Il modo più semplice per trasformare l'abitazione in una casa intelligente. L'app SmartThings (con hub dedicato) consente di gestire un'ampia gamma di dispositivi di brand diversi presenti sul mercato e farli interagire creando differenti Automazioni o Scenari attivabili ad orari prefissati, tramite il geofencing (Es. quando si esce o si rientra in casa), l'App o l'assistente vocale.

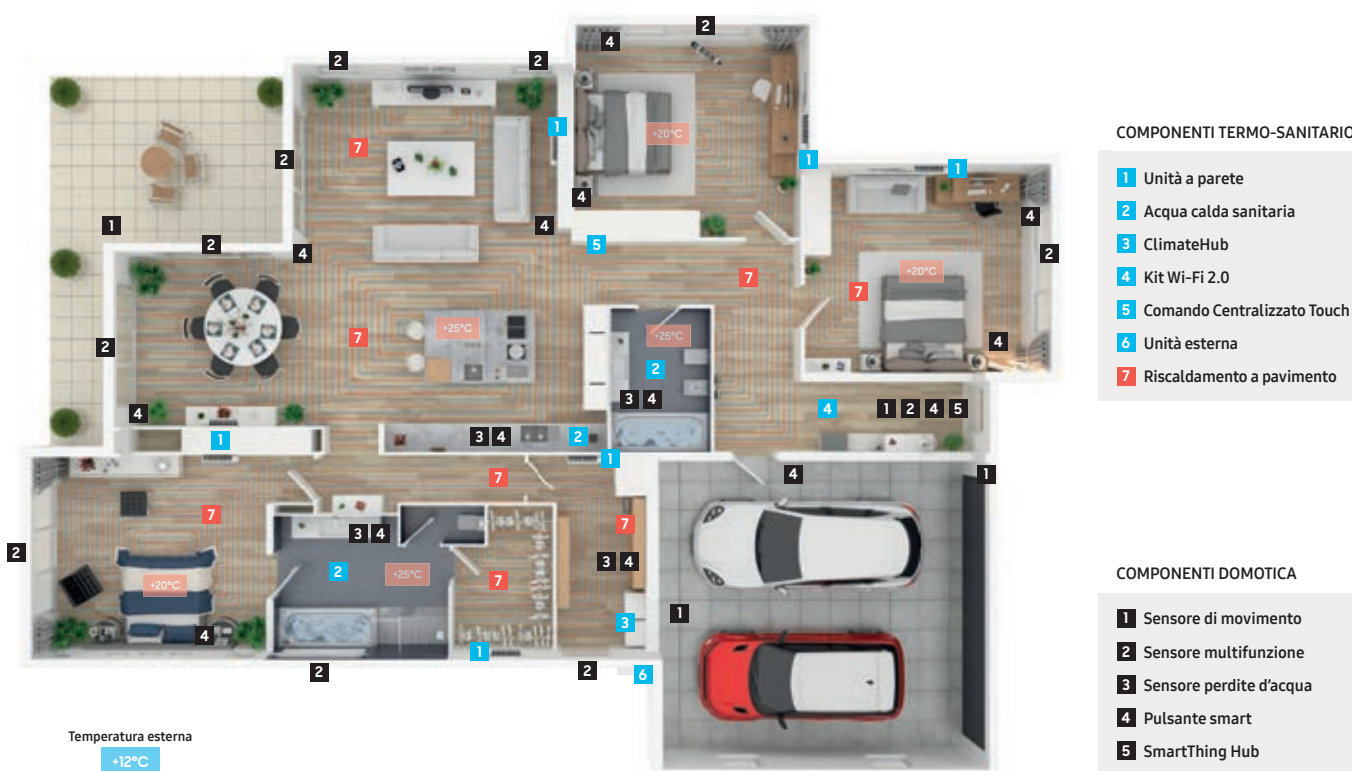

Esempi di automazione

USCITA/RIENTRO DA CASA

Quando ci si allontana da casa, grazie al geofencing, è possibile impostare lo spegnimento automatico degli elettrodomestici e l'attivazione della videosorveglianza/sensori di presenza. Quando si rientra in casa si può impostare l'accensione automatica delle luci.

ENERGY SAVING

Con le finestre aperte si può decidere di far spegnere automaticamente il raffrescamento/riscaldamento, evitando gli sprechi di energia.

GESTIONE COMPLETA

Attraverso l'app SmartThings o tramite comando vocale è possibile spegnere la TV, le luci, abbassare le tapparelle, attivare l'impianto d'allarme e molto altro.

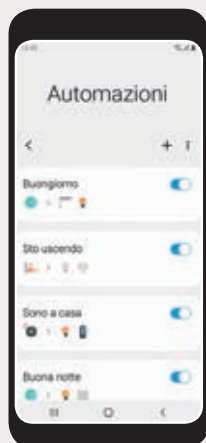

Attraverso SmartThings è possibile gestire una vasta gamma di dispositivi smart:

Con l'ausilio dell'Hub SmartThings è possibile integrare nel proprio ecosistema un'ampia gamma di dispositivi di terze parti, gestibili con un'unica App, attraverso i protocolli ZigBee e Z-Wave, e farli interagire con logiche evolute. In questo modo è possibile creare facilmente scenari ed automazioni trasformando, con semplici gesti e senza interventi strutturali, l'abitazione in una casa Smart.

Sensore multifunzione

Facilmente installabile su porte e finestre, riconosce la loro apertura grazie ad un sensore magnetico.



Sensore di movimento

Permette di impostare accensione e spegnimento automatico di luci e altri dispositivi quando rileva movimento. Quando si è fuori casa, è in grado di inviare un segnale di allarme qualora rilevi movimenti indesiderati.

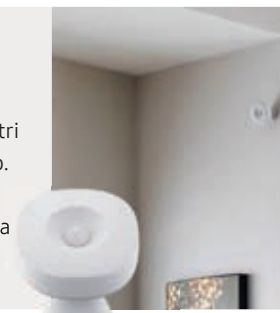

Compatibile con:



SmartThings Hub

Il cervello della domotica di Samsung: comunica tutti i dispositivi gestibili via app e ne permette la gestione tramite SmartThings.



Sensore di perdite d'acqua

Posizionando il sensore nei pressi di vasche, docce e tubazioni è in grado di rilevare eventuali perdite o condensa, di modo da poter intervenire prima dell'insorgere di danni



Pulsante Smart

Il pulsante può essere posizionato in qualsiasi punto della casa consentendo di attivare qualsiasi dispositivo smart collegato ad esso, secondo la modalità impostata.

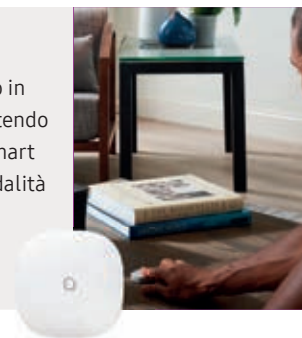

e tanti altri...

Soluzioni integrate per i sistemi in pompa di calore

ClimateHub

Soluzione integrata da interno

Samsung EHS ClimateHub è la soluzione da interno in pompa di calore per il riscaldamento, raffrescamento e la produzione di acqua calda sanitaria. L'unità è compatibile con tutte le unità della serie EHS ed integra al suo interno tutti i principali componenti idraulici. Il design ricercato e le dimensioni compatte ne fanno la soluzione ideale per gli ambienti di servizio della casa.

Caratteristiche innovative:

- Massima efficienza con la classe energetica A+++/A++;
- Installazione semplificata grazie agli attacchi posti in alto e una manutenzione facilitata attraverso il pannello anteriore;
- Monitoraggio dei consumi intuitivo grazie allo speciale flussostato elettronico.
- Temperatura di mandata arriva fino a 65°C con funzionamento garantito fino a -25°C.

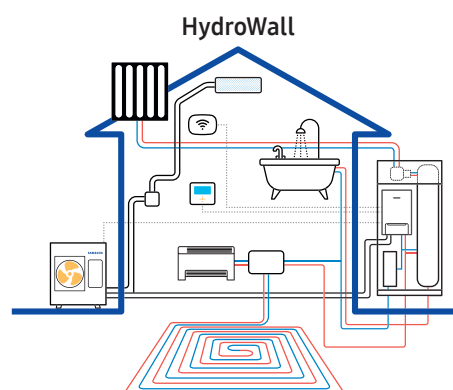
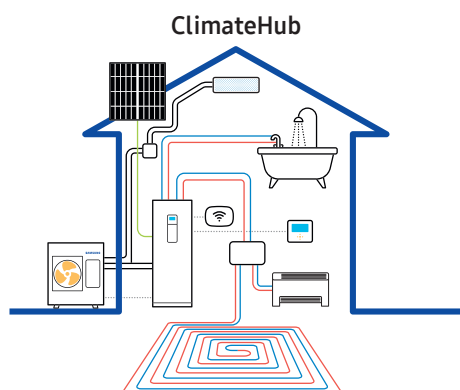

HydroWall

Soluzione integrata da incasso per esterno - pagina 120

Ideato per essere incassato esternamente, il gruppo idronico completo di telaio può essere associato a pompe di calore EHS TDM Plus e EHS Split*. Mediante questo sistema è possibile la produzione di acqua calda e fredda occupando spazi ridotti. Il sistema è completato da un accumulo da 220 L con scambio istantaneo per la produzione di acqua calda sanitaria.

Telaio

- Il sistema agevola l'installazione con notevole riduzione dei tempi di posa.

Accumulo e Componenti Idraulici

- Serbatoio 220 litri con i principali componenti idraulici.

Kit Solare

- Comprensivo di scambiatore, vaso d'espansione, pompe di circolazione e centralina con sonda ad immersione.



*Per la connessione del sistema alle pompe di calore EHS Split far riferimento all'ufficio tecnico Samsung.

Unità a parete WindFree™: L'unico con 21.000 microfori e nessun getto d'aria diretto

La tecnologia WindFree elimina i fastidiosi getti diretti, diffondendo l'aria in modo omogeneo e rendendo l'unità interna ideale per qualsiasi ambiente, anche in situazioni delicate come in presenza di bambini o in camera da letto.

Come funziona la tecnologia WindFree:



FASE 1

Raffrescamento rapido

con aletta aperta e velocità massima del ventilatore per raggiungere la temperatura di set point.



FASE 2

L'ala si chiude automaticamente con il ventilatore alla minima velocità, per diffondere l'aria attraverso **migliaia di microfori** in modo omogeneo e senza getti d'aria diretti.

Comfort

WindFree™ è l'unico climatizzatore con 21.000 microfori e una velocità dell'aria in uscita inferiore a 0,15 m/s, la cosiddetta "aria ferma"⁽¹⁾. Questo significa poter avere il massimo del comfort senza getti d'aria diretti ed un'elevata silenziosità.

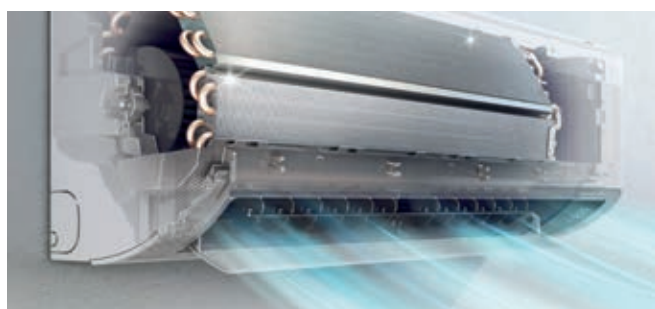
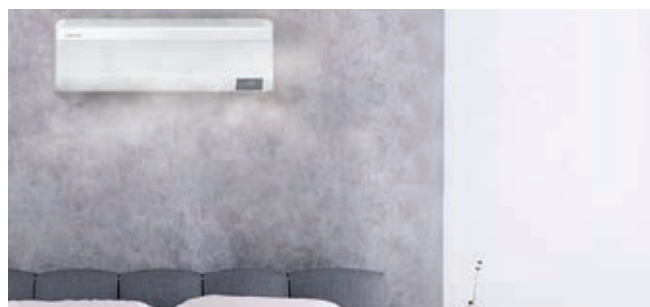

Funzione Auto Clean

L'Auto Clean mantiene attivato il solo ventilatore per circa 30 minuti, al fine di rimuovere polvere e umidità presenti sullo scambiatore di calore ed evitare la formazione di batteri e muffe.

Filtro Antibatterico Easy Filter Plus

Il filtro Easy Filter Plus si estrae con tutta facilità per le operazioni di pulizia. La sua fitta rete mantiene pulito lo scambiatore di calore, mentre il rivestimento antibatterico contribuisce a proteggere l'ambiente dai contaminanti presenti nell'aria⁽²⁾.



1) Definizione identificata dall'ente terzo Ashrae. Per maggiori informazioni, consultare il sito <https://www.ashrae.org/about>

2) Test effettuati presso un laboratorio di analisi in Corea. I dati sono stati rilevati in specifiche condizioni di test e potrebbero variare a seconda di fattori ambientali e specifico uso effettivo.

C'è aria di novità

La riqualificazione è a costo zero

110 buoni motivi per passare al futuro della climatizzazione con Samsung Climate Solutions

Con il Decreto Rilancio approvato il 16 Luglio 2020, è possibile detrarre fino al 110% delle spese sostenute per la riqualificazione energetica della propria abitazione. Il nuovo Superbonus si affianca agli incentivi esistenti, ed è valido per le spese sostenute dal 1° luglio 2020 fino al 31 dicembre 2021. Le modalità per usufruire dell'incentivo sono molte, come ad esempio lo sconto in fattura applicato dai fornitori di beni e servizi.

Come usufruire del Superbonus 110% e gli interventi ammessi



Detrazione fiscale in 5 rate annuali



Sconto in fattura anticipato dal fornitore che ha eseguito gli interventi



Cessione del credito d'imposta ad altri soggetti (banche o altri intermediari finanziari)

- L'Ecobonus si applica per la sostituzione di impianti di climatizzazione invernale esistenti con nuovi impianti fino ad una spesa massima di 30.000 euro¹.
- Per accedere al Superbonus occorre assicurare il miglioramento di almeno 2 classi energetiche dell'edificio.
- L'Ecobonus è valido per interventi sostenuti su parti comuni di edifici, su unità immobiliari funzionalmente indipendenti² site all'interno di edifici plurifamiliari, e su singole unità immobiliari fino ad un massimo di due.



Prodotti Samsung unici sul mercato che rientrano nell'incentivo

Grazie alla loro elevata efficienza, i prodotti Samsung contribuiscono fortemente al raggiungimento del miglioramento di classe energetica³. Ad esempio, a fronte di una spesa di 5.000 euro per la sostituzione di una caldaia con un nuovo impianto in pompa di calore, sarà possibile ottenere una detrazione del 110%, quindi pari a 5.500 euro, da utilizzare in 5 anni in quote annuali da 1.100 euro. In alternativa, si può optare per uno sconto in fattura pari all'intera somma (ad esempio 5.000€ in questo caso), cedendo il credito al proprio fornitore (qualora accetti), oppure alla propria banca.

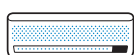

Unità a parete WindFree™



Cassetta 1 via WindFree™



Cassetta 4 vie WindFree™



Cassetta360



ClimateHub

(1) I massimali applicati dipendono dalla tipologia di intervento; per maggiori informazioni e per le condizioni per l'accesso al Superbonus far riferimento alla Guida dell'Agenzia.

(2) Per unità funzionalmente indipendenti anche all'interno di condomini si intendono unità dotate di uno o più accessi autonomi; sono escluse le unità immobiliari appartenenti alle categorie catastali A1, A8 e A9.

(3) A seconda della zona climatica e della classe di efficienza energetica di partenza potrebbero essere necessari interventi aggiuntivi ai fini del raggiungimento della doppia classe energetica.

Oltre al superbonus, la gamma Samsung permette anche di usufruire di altri incentivi

Conto Termico

Il Conto Termico è un sistema di incentivazione che mira all'aumento dell'efficienza energetica degli edifici e dei sistemi di riscaldamento, finanziando fino al 65% delle spese sostenute per gli interventi di sostituzione dei sistemi per la climatizzazione con tecnologie ad alta efficienza. Il finanziamento, in una o due rate a seconda dell'importo, verrà percepito direttamente dal GSE a seguito della compilazione e invio della documentazione necessaria sul portale dedicato.



Detrazione 65%

La Detrazione Fiscale al 65% consiste in una detrazione dall'Irpef o dall'Ires sulle spese di intervento ed è concessa a seguito di interventi che aumentano il livello di efficienza energetica degli edifici esistenti. La detrazione viene ripartita su una durata di 10 anni, fino a un importo massimo di 30.000€. In generale, le detrazioni al 65% sono riconosciute se le spese sono sostenute per la sostituzione degli impianti di climatizzazione invernale e la riduzione del fabbisogno energetico dell'edificio.

Detrazione 50%

La Detrazione Fiscale al 50% consiste in una detrazione dall'Irpef sulle spese di intervento ed è concessa a seguito di interventi di ristrutturazione edilizia.

La detrazione viene ripartita su una durata di 10 anni, fino a un importo massimo di 96.000€ per unità immobiliare.

Le detrazioni al 50% ricoprono un ampio campo relativo alle spese relative alle manutenzioni ordinarie e straordinarie dell'edificio, nonché per la nuova installazione o sostituzione dell'impianto di riscaldamento con uno a pompa di calore.



Soluzioni che soddisfano qualsiasi esigenza applicativa

EHS TDM Plus

Soluzione "all-in-one" per ACS, riscaldamento e raffrescamento



EHS Split

Soluzione splittata per produzione ACS e riscaldamento



Comandi

Comandi all'avanguardia compatibili con tutte le gamme Samsung



Fancoil

Unità interne idroniche compatibili con qualsiasi impianto idraulico



EHS Mono

Soluzione monoblocco per produzione ACS e riscaldamento



HydroWall

Soluzione integrata da incasso per esterno



Le numerose soluzioni a pompa di calore EHS Samsung possono soddisfare le diverse esigenze progettuali.

La gamma EHS TDM PLUS, dotata di terminali ad espansione diretta e modulo idronico per il riscaldamento, il raffrescamento e la produzione di ACS, consente il passaggio tra le varie modalità con facilità al fine di ottimizzare il comfort.







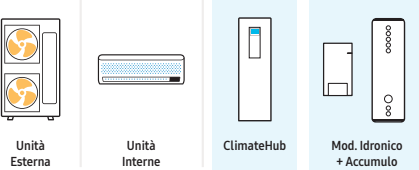
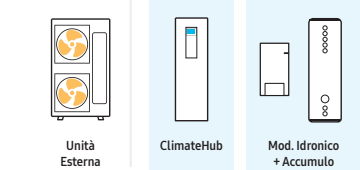
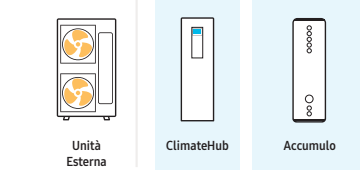

La gamma EHS Split è invece una soluzione aria-acqua costituita da una motocondensante esterna (aria-aria) associata ad un modulo idronico (scambio aria-acqua).

Infine la soluzione EHS MONO è costituita da un'unica motocondensante aria - acqua compatta.

Tutte le famiglie possono essere collegate alla soluzione integrata ClimateHub (con modelli dedicati a seconda della gamma) che comprende sia l'accumulo per ACS (in versione 200 o 260 L) sia una centralina di controllo, consentendo di risparmiare spazio occupato nelle abitazioni.

La famiglia EHS si completa inoltre di numerosi componenti associabili in base alle necessità.

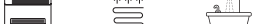
Gamma EHS

EHS TDM Plus	EHS Split	EHS Mono
 <p>Unità Esterna</p> <p>Unità Interne</p> <p>ClimateHub <i>a scelta</i></p> <p>Mod. Idronico + Accumulo <i>a scelta</i></p>	 <p>Unità Esterna</p> <p>ClimateHub <i>a scelta</i></p> <p>Mod. Idronico + Accumulo <i>a scelta</i></p>	 <p>Unità Esterna</p> <p>ClimateHub <i>a scelta</i></p> <p>Accumulo <i>a scelta</i></p>
Gamma		
<p>Sistema integrato con modalità aria-aria ed aria-acqua con unità esterne R410 con potenze fino a 16 kW collegabile fino a 7 interne ad espansione diretta di varie tipologie: unità a parete, canalizzabile e console. Per la produzione di acqua per riscaldamento, raffrescamento ed ACS è possibile collegare il sistema ClimateHub che comprende già l'accumulo fino a 260 L e tutti i principali componenti idraulici o il modulo idronico da associare a varie soluzioni di accumulo per ACS.</p>	<p>Sistema con modalità aria-acqua con unità esterne R32 con potenze fino a 9 kW e R410 con potenze da 12 a 16 kW. Per la produzione di acqua per riscaldamento, raffrescamento ed ACS è possibile collegare il sistema ClimateHub che comprende già l'accumulo fino a 260 L e tutti i principali componenti idraulici o il modulo idronico da associare a varie soluzioni di accumulo per ACS.</p>	<p>Sistema monoblocco con modalità aria-acqua con unità esterne R32 con potenze fino a 16 kW. Per la produzione di acqua per riscaldamento, raffrescamento ed ACS è possibile collegare il sistema ClimateHub che comprende già l'accumulo fino a 260 L e tutti i principali componenti idraulici o il kit di controllo da associare a varie soluzioni di accumulo per ACS.</p>
		
Raffrescamento - Riscaldamento - ACS	Raffrescamento - Riscaldamento - ACS	Raffrescamento - Riscaldamento - ACS
Potenza unità esterne		
Monofase da 4 kW a 16 kW Trifase da 9 kW a 16 kW	Monofase da 4 kW a 16 kW Trifase da 9 kW a 16 kW	Monofase da 5 kW a 16 kW Trifase da 8 kW a 16 kW
Modalità di funzionamento		
 Aria-Aria	 Aria-Acqua	 Aria-Acqua
Unità interne - Fancoil - Riscald. a pavim. - ACS	Fancoil - Riscald. a pavim. - ACS	Fancoil - Riscald. a pavim. - ACS
Gas Refrigerante		
R410A	R32 taglie fino a 9 kW / R410 taglie 12 kW e 16 kW	R32
Temperatura di mandata raffrescamento / riscaldamento (°C) Limite inferiore di temperatura (°C)		
5~25 / 15~55 -25	5~25 / 15~65 -25	5~25 / 15~65 -25
Kit Wi-Fi 		
MIM-H04EN	MIM-H04EN	MIM-H04EN

* Il numero di interne collegabili varia in funzione dell'unità esterna, fare riferimento alle schede tecniche.

01

Sistema EHS TDM Plus

La soluzione “all-in-one” dotata di terminali ad espansione diretta e modulo idronico per il riscaldamento, il raffrescamento e la produzione di ACS: consente il passaggio tra le varie modalità con facilità.



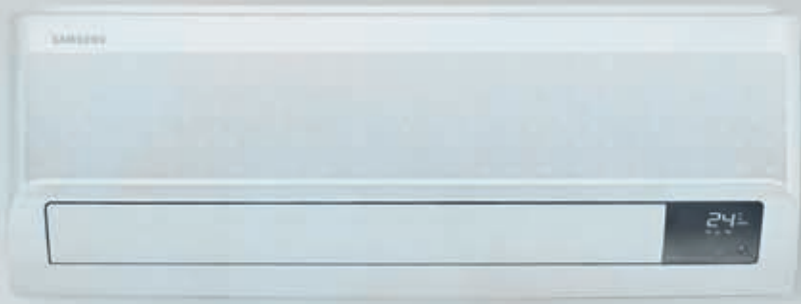

EHS TDM Plus



Perché scegliere il sistema EHS TDM PLUS?

La soluzione per il perfetto controllo climatico dell'abitazione

Il sistema EHS TDM PLUS è l'ultima frontiera in fatto di sistemi per la climatizzazione. Il sistema in abbinamento a impianti di riscaldamento a bassa temperatura è in grado di abbattere drasticamente l'utilizzo di energia elettrica durante il funzionamento in regime invernale. L'EHS, quindi, è la soluzione ottimale durante tutto l'arco dell'anno.

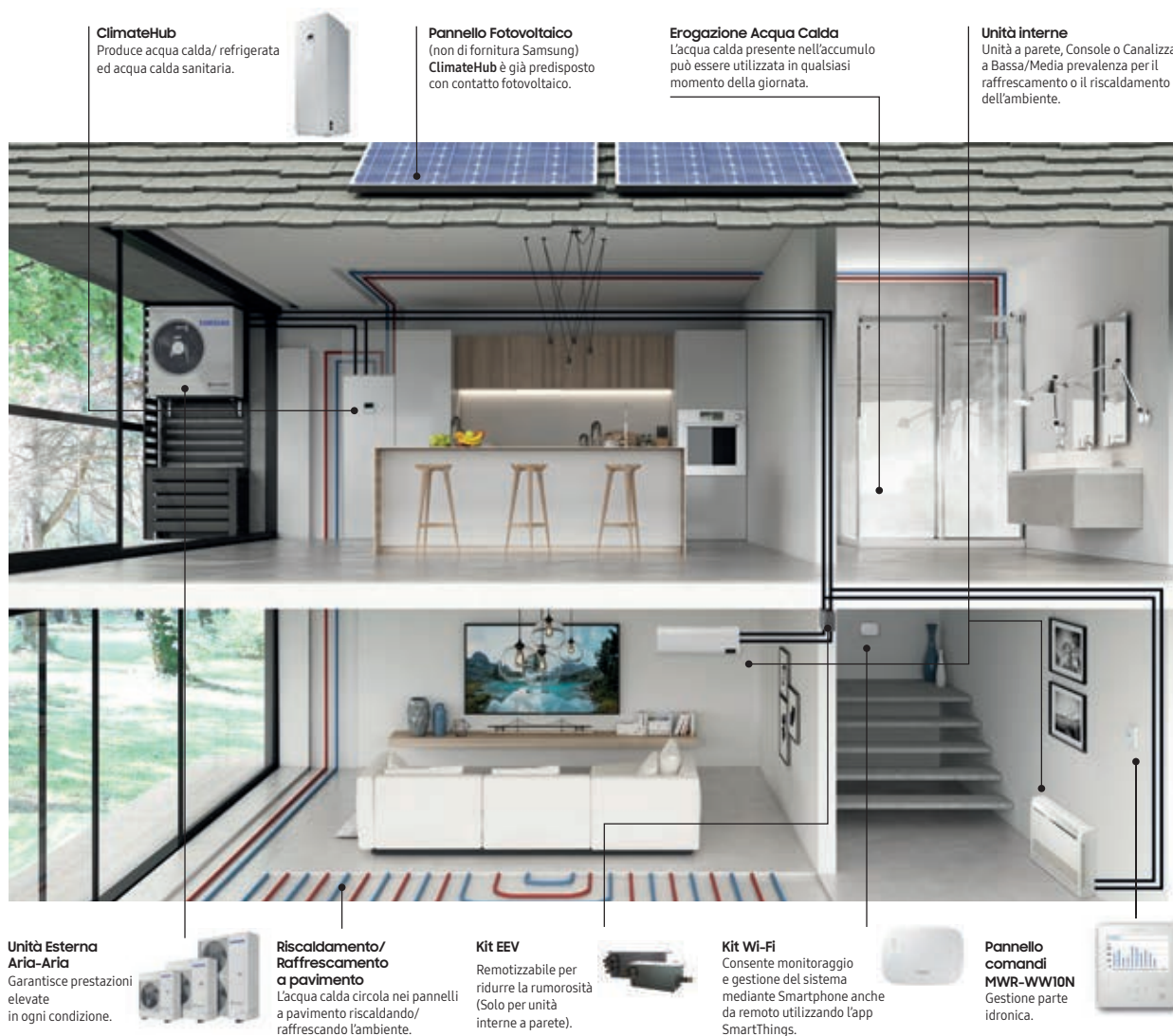

Unità esterna		Unità interne		Modulo Idronico	ClimateHub	Accessori		Comandi	
Capacità (kW)		Capacità (kW)		Capacità (kW)	Capacità (L)	Kit EEV 2 o 3 valvole	Valvola singola	Kit Wi-Fi 2.0	Pannello Comandi
4.4 / 6.6 / 9.0* / 12.0* / 16.0*		2.2 / 2.8 / 3.6 / 5.6 / 7.1		9.0* / 16.0*	200 / 260			MIM-H04EN Compatibile con tutti i modelli	MWR-WW10N Obbligatorio con ClimateHub

*Disponibile anche nella versione trifase

Configurazioni

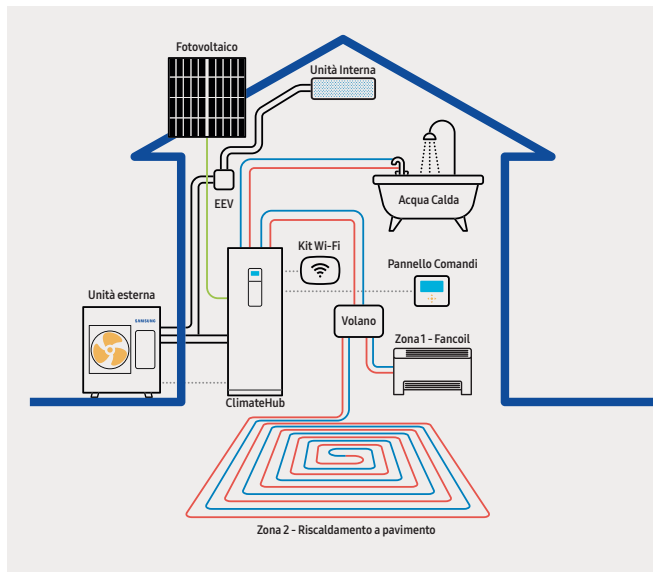

TDM Plus + ClimateHub

Unità esterna collegata ad unità interne ad espansione diretta e ClimateHub con pannello fotovoltaico.

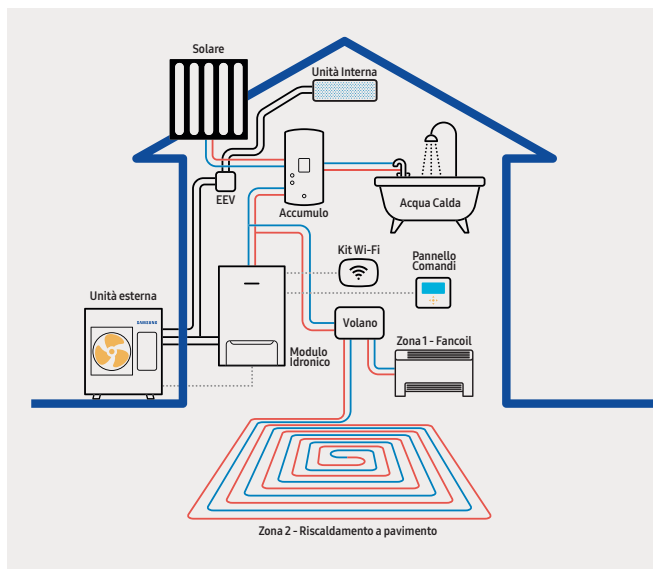
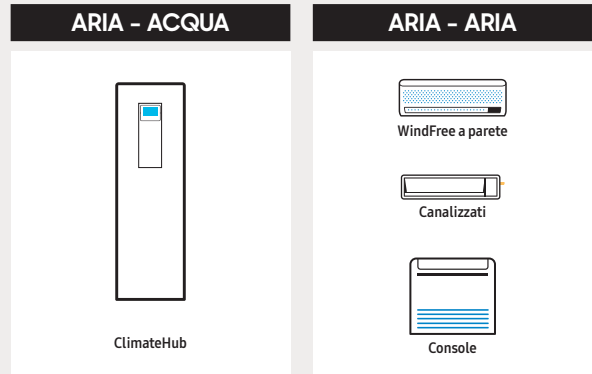

TDM Plus + Modulo Idronico + Tank

Unità esterna collegata ad unità interne ad espansione diretta, modulo idronico ed accumulo con pannello solare.

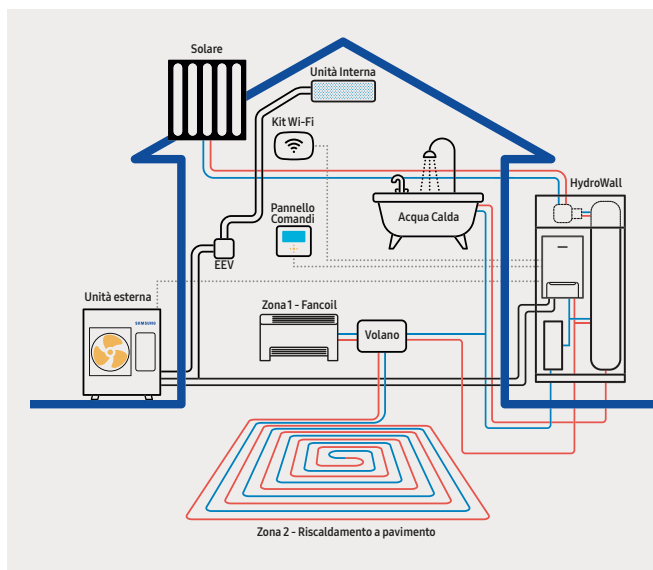
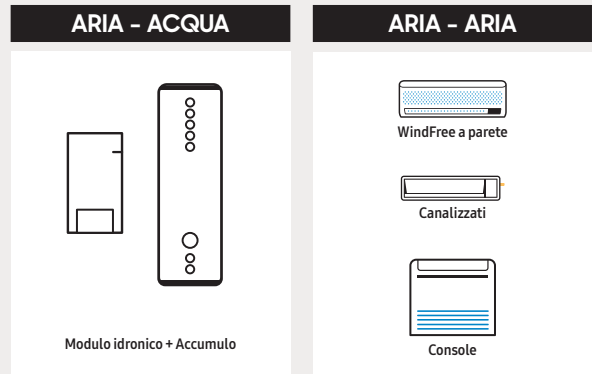

TDM Plus + HydroWall

Unità esterna collegata ad unità interne ad espansione diretta e soluzione compatta da incasso esterno HydroWall con pannello solare.

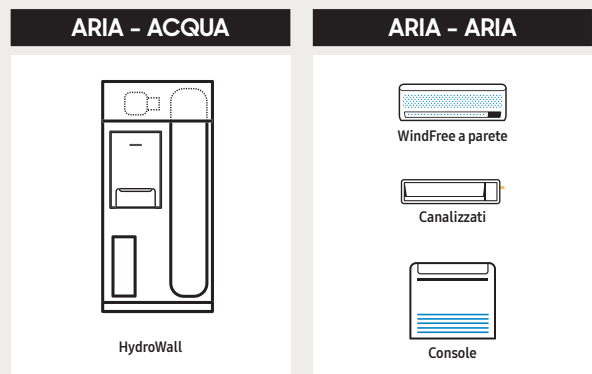

Sistema All-In-One

Un impianto per un comfort ottimale a basso costo di installazione e gestione

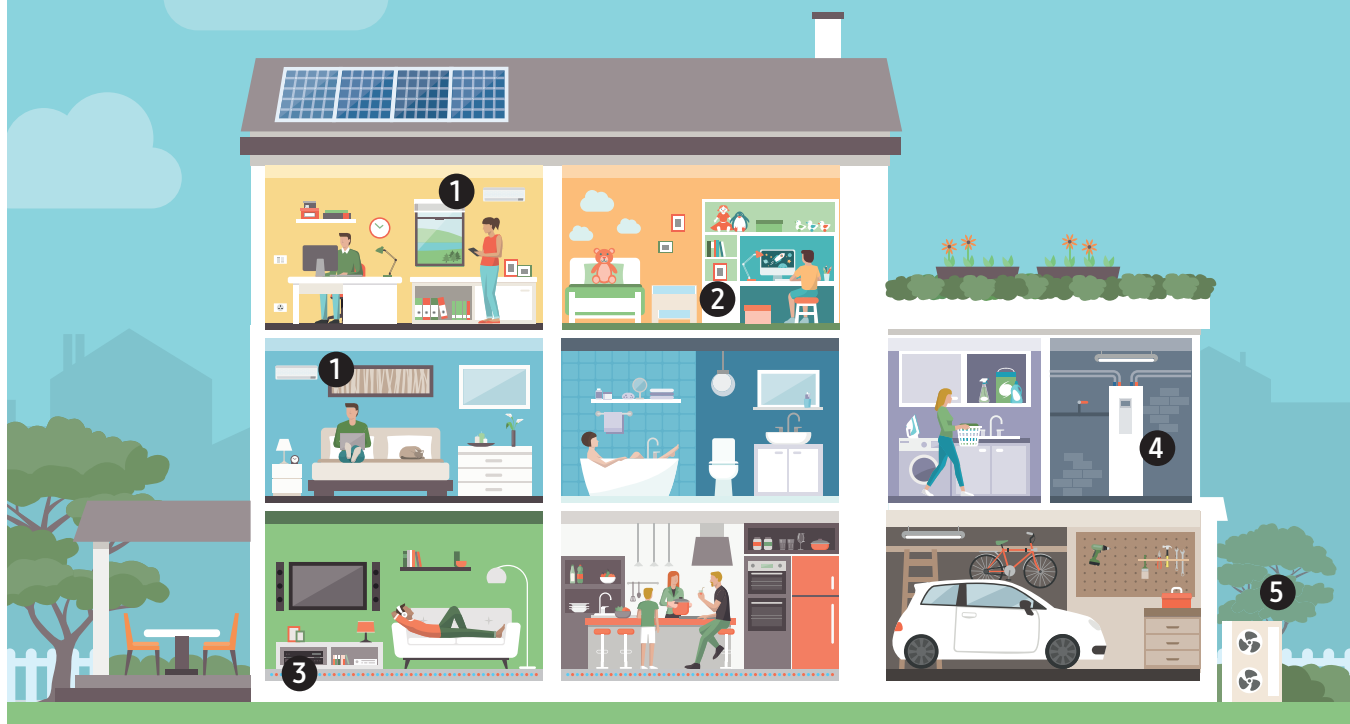

Il sistema Eco Heating System è adatto a soddisfare le più diverse soluzioni impiantistiche. Può essere utilizzato in sostituzione della caldaia pre-esistente nel caso di ristrutturazione dell'abitazione, oppure può essere la scelta più adatta per una nuova abitazione. La flessibilità del sistema consente di adattare l'EHS TDM PLUS a tutte le specifiche esigenze di comfort.

Panoramica di funzionamento

				
Unità ad espansione diretta Unità ad espansione diretta. Disponibili modello a parete con tecnologia WindFree, console e unità canalizzabili a bassa e media prevalenza. Gestione tramite comando a filo o wireless.	Fancoil ad acqua Unità Fancoil con collegamento al circuito idraulico. Disponibili modello reversibile ad incasso o a parete, Cassetta 1 via WindFree™ o Console. Gestione tramite termostato Samsung o di terze parti.	Riscaldamento a pavimento Serpentina per pavimento radiante (non di fornitura Samsung) collegato alla pompa di calore. Gestione tramite termostato Samsung o di terze parti.	ClimateHub Soluzione integrata da interno per riscaldamento e raffreddamento con produzione di acqua calda sanitaria. Include tutti i componenti idraulici e un accumulatore per ACS fino a 260 litri.	Unità esterna Unità esterna Aria-Aria collegata mediante tubazioni frigorifere al modulo di produzione acqua e alle unità interna ad espansione diretta.

Un perfetto sistema "All-In-One"

Samsung ha sviluppato l'innovativa tecnologia TDM PLUS (Time Division Multi) che permette il funzionamento dell'EHS sia in modalità aria-acqua che in modalità aria-aria. La possibilità di utilizzare le due modalità operative consente un notevole risparmio sia in termini economici che installativi.

Sistema EHS TDM Plus

Raffreddamento o Riscaldamento Aria-Acqua

In questa modalità il sistema EHS TDM PLUS è utilizzabile per la produzione di acqua calda sanitaria ed il riscaldamento dell'abitazione tramite radiatori o pannelli sottopavimento. L'efficienza decisamente maggiore rispetto a quella dei sistemi con caldaia (400% contro un 95%) consente di riscaldare più rapidamente l'abitazione consumando anche meno energia. Il sistema EHS può inoltre erogare acqua refrigerata per l'alimentazione di ventilconvettori durante il periodo estivo.

Raffreddamento o Riscaldamento Aria-Aria

Una caratteristica esclusiva dei sistemi EHS TDM PLUS è costituita dalla possibilità di funzionare in modalità aria-aria, sia nella fase estiva che in quella invernale. Il vantaggio nella modalità riscaldamento è la velocità di messa a regime della temperatura, rispetto all'utilizzo dei radiatori o i pannelli radianti. Con l'Aria-Aria risulta immediata anche la fase del raffreddamento.

Aria-Aria più Aria-Acqua

Il più grande vantaggio dei sistemi EHS TDM PLUS è l'utilizzo combinato delle modalità aria-aria ed aria-acqua per il riscaldamento degli ambienti. Ciò significa che nelle più fredde giornate invernali è possibile avere una veloce messa a regime con il successivo comfort dei pannelli radianti.

LEGENDA
MODALITÀ ALTERNATIVE: — riscaldamento — raffreddamento

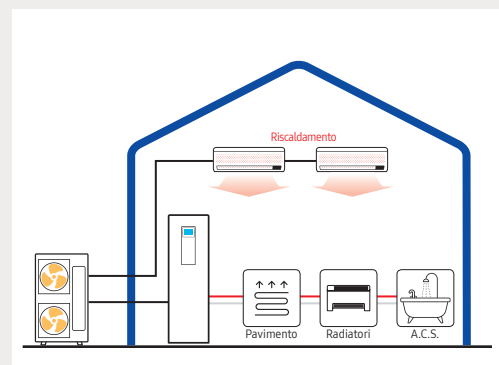
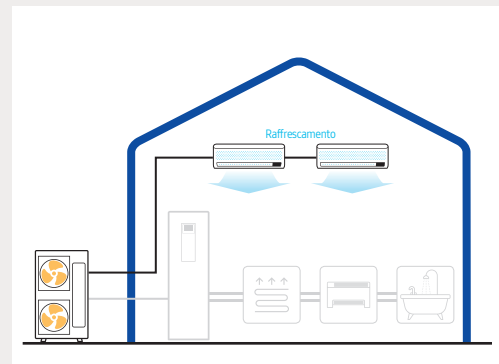
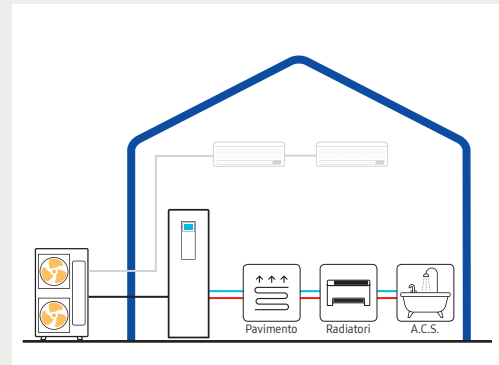

Sistema tradizionale

I sistemi tradizionali a pompa di calore necessitano di due unità esterne distinte per il condizionamento e la produzione di acqua calda sanitaria. Diversamente dall'EHS, la necessità di utilizzare due unità esterne comporta necessariamente un maggior consumo di energia elettrica e un maggior spazio installativo.

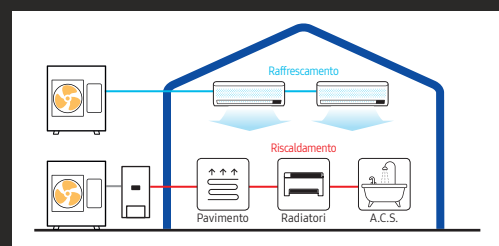

Caratteristiche distintive

Riscaldamento veloce grazie alla tecnologia TDM PLUS (Time Division Multi)

Il riscaldamento a pannelli radianti sottopavimento è noto per essere un sistema ottimale per un ideale comfort termico. Per portare a regime l'ambiente servono però 4~8 ore dal momento della sua attivazione. La tecnologia TDM PLUS utilizzata nel Sistema EHS, prevedendo anche l'uso di unità terminali ad aria ad espansione diretta, consente di ridurre drasticamente i tempi di messa a regime dell'ambiente.

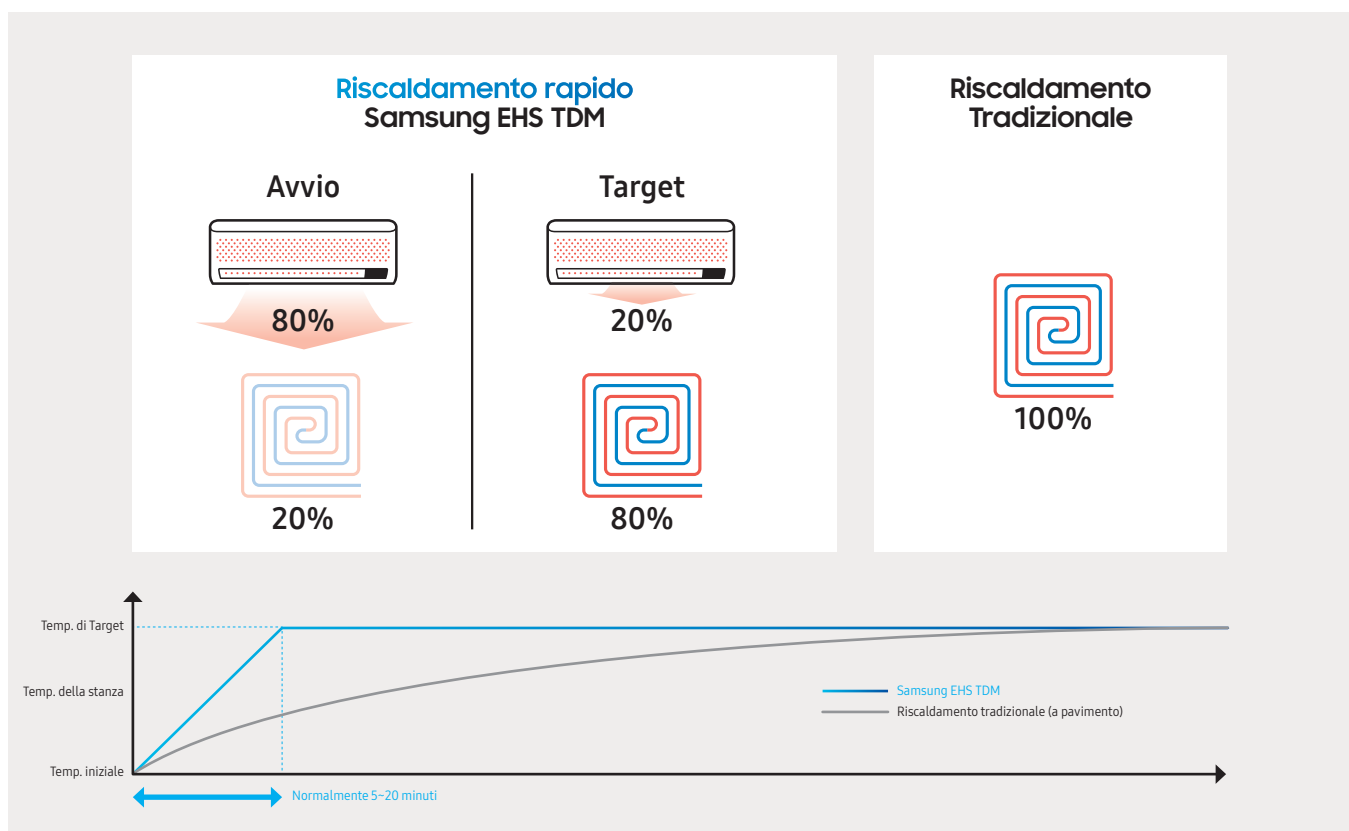

Funzionamento personalizzabile in qualsiasi momento

È possibile impostare le priorità e le modalità di funzionamento della pompa di calore EHS TDM Plus mediante la centralina di controllo, adattando i diversi parametri, per ottenere le migliori performance in termini di comfort.



Alte prestazioni anche a bassa temperatura

Il sistema EHS TDM PLUS è dotato di un compressore ad inverter in grado di erogare fino al 90% della sua potenzialità nominale anche con una temperatura esterna di -10°C . Il funzionamento è garantito con temperature esterne fino a -25°C .



Funzione Concrete Curing

Quando l'unità è installata ed i pannelli radianti posati, con la funzione concrete curing si può facilitare la maturazione del calcestruzzo con temperature dell'acqua di mandata che si adattano automaticamente a tale scopo.



Funzione silent

La funzione silent permette di ridurre fino a 7dB (su 3 differenti step) il rumore della macchina esterna, ideale per il funzionamento in fase notturna. L'attivazione è programmabile attraverso il pannello Comandi.



Modalità d'emergenza

In caso di interruzione del funzionamento dell'unità esterna, il ClimateHub garantisce la produzione di acqua calda sanitaria e del riscaldamento grazie alle resistenze incluse.



Contatto fotovoltaico & Smart Grid

Consente di ottimizzare l'autoconsumo di energia elettrica prodotta dai pannelli fotovoltaici. Il contatto è già predisposto sui moduli idronici e nel ClimateHub dei sistemi Samsung EHS.

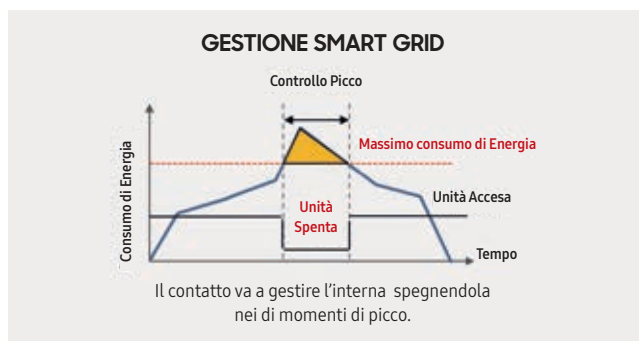

Incentivi fiscali ed efficienza energetica

L'elevata efficienza energetica dei sistemi Samsung EHS consente l'accesso ai sistemi di incentivazione quali Detrazioni 65% e Conto Termico per interventi che prevedono l'installazione di un sistema in pompa di calore e l'incremento dell'efficienza energetica dell'edificio.



Componenti

Unità Interne



WindFree™ Deluxe

Raffresca velocemente senza getti d'aria diretti

La tecnologia WindFree diffonde l'aria, durante il raffrescamento, attraverso i 21.000 microfori presenti sulla macchina, evitando così getti d'aria diretti e creando un ambiente di massimo comfort.



Console

Elegante design slim

L'unità è dotata di due mandate contemporanee per l'aria calda che si diffonde dal lato inferiore e superiore per rendere uniforme la temperatura in ambiente ed evitare la stratificazione dell'aria.



Canalizzati

Design compatto

Le unità interne canalizzate grazie alle loro dimensioni compatte consentono un'installazione semplificata; inoltre, se associate plenum con più bocchette di mandate, consentono di riscaldare e raffrescare più ambienti contemporaneamente.

Componenti e Soluzioni Integrate

Sono disponibili numerose soluzioni a completamento della gamma: accumuli per ACS da 200 L fino a 500 L, due tipologie di volani termici (compatto e standard). Infine completa la gamma lo scaldacqua in pompa di calore in 2 versioni da 200L e 300L.



Scaldacqua



Accumulo ACS



Volano compatto



Volano 4 attacchi

Controllo completo mediante MWR-WW10N (per ClimateHub)

Il comando di regolazione del Sistema EHS R32 (obbligatorio), consente la gestione semplificata e intuitiva di tutte le impostazioni.

STIMA DEI CONSUMI: L'utente può visualizzare direttamente sul comando quanta energia viene consumata e prodotta dall'impianto.

DOPPIA CURVA CLIMATICA: Impostata la curva climatica, la temperatura di mandata all'impianto viene regolata in modo automatico in funzione della temperatura esterna, adeguando l'apporto di calore al fabbisogno termico dell'edificio. Si garantiscono, così, le migliori prestazioni in termini di comfort mantenendo costante la temperatura ambiente; inoltre, si riducono le dispersioni termiche e gli sprechi di energia.

GESTIONE MULTIZONA: Tramite il comando, è possibile creare e gestire due zone con temperature di mandata differenti.



Comando MWR-WW10N

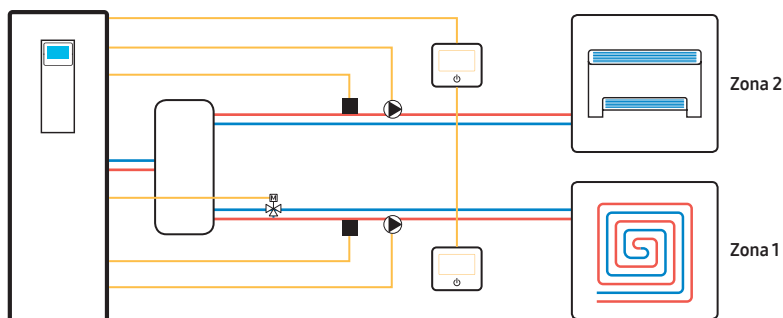

Soluzioni Integrate

ClimateHub

Attacchi

Posti nella parte superiori per un'installazione semplificata. Per i ClimateHub da 260 litri è presente la predisposizione per il ricircolo del circuito sanitario.

Scambiatore

Scambiatore ad alta efficienza a piastre saldobrasate.

Resistenza di backup

Da 2 kW o da 6 kW ⁽¹⁾



Pompa di circolazione

Inclusa con controllo PWM a inverter, 25LPM/7mAq



Flussostato Elettronico

Consente, in abbinamento al comando cablato MWR-WW10N, una stima dei consumi.

Vaso d'espansione

da 8 Litri

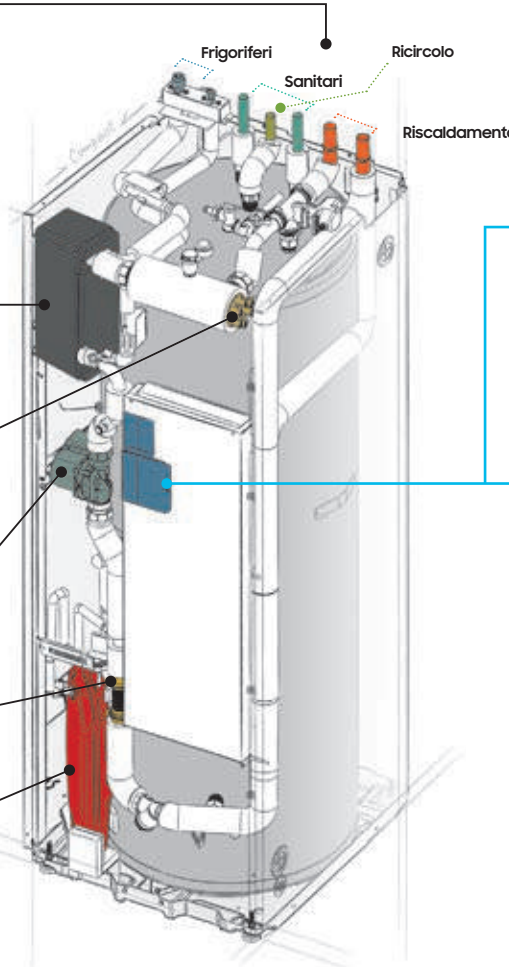

Contatto Fotovoltaico & Smart Grid



Resistenza Antilegionella

HydroWall

Telaio da incasso

(2550x1100x460mm)

Viene consegnato completamente montato e pronto all'inserimento in nicchia. Il sistema agevola l'installazione con notevole riduzione dei tempi di posa.

Valvola A 3 vie deviatrice motorizzata

Comandata dal modulo idronico gestisce la commutazione lato sanitario - lato riscaldamento.

Valvola differenziale

La valvola regolabile, garantisce la corretta portata d'acqua all'interno dell'impianto di riscaldamento.

Circolatore ad Alta Efficienza

La pompa ad inverter regola il flusso dell'acqua all'interno del circuito primario.

Volano Termico da 35 L

(2 uscite)

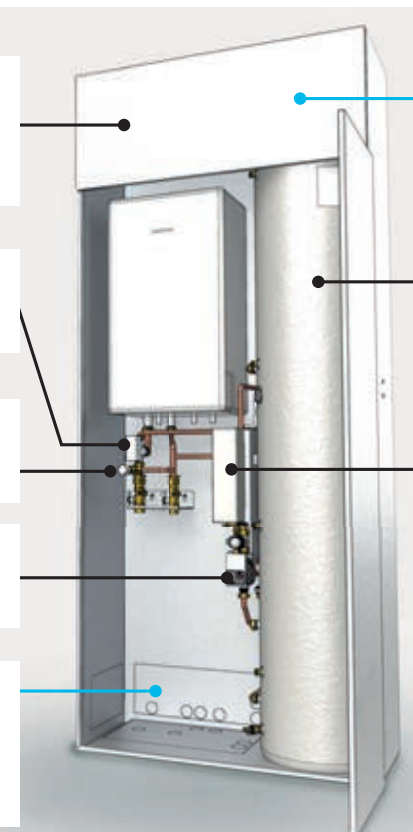

Kit Solare



Puffer 220L classe C

L'accumulo di acqua tecnica con una forma compatta ed in classe C è votato all'efficienza. Con una dispersione termica di 1,92 Kwh, l'isolamento è realizzato in poliuretano rigido iniettato (coefficiente termico 0.023 Wm/k).

Sistema di scambio istantaneo

Mediante uno scambiatore a piastre saldobrasate ad alta efficienza è possibile la produzione di ACS senza necessità di effettuare cicli di anti-legionella (evitando inutili sprechi di energia). Dotato inoltre di valvola a 2 vie proporzionale termostatica è possibile impostare la temperatura della ACS richiesta.

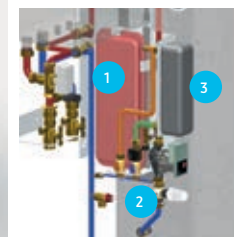

- 1) Vaso espansione 7l
- 2) Valvola a 2 vie termostatica
- 3) Scambiatore a piastre saldobrasate

Unità esterne

Caratteristiche

Unica unità esterna Aria-Acqua (A2W) ed Aria-Aria (A2A).



Specifiche

MODELLO	UNITÀ ESTERNA		AE044MXTPEH/EU	AE066MXTPEH/EU	
ClimateHub da abbinare			AE200TNWTEH/EU AE260TNWTEH/EU	AE200TNWTEH/EU AE260TNWTEH/EU	
Modulo idronico da abbinare			AE090MNYDEH/EU	AE090MNYDEH/EU	
Riscaldamento (Aria/Acqua)	Capacità nominale ⁽¹⁾ Std	kW	4.40	6.60	
	Assorbimento nominale ⁽¹⁾	kW	0.93	1.47	
	COP ⁽¹⁾	-	4.73	4.49	
	Capacità (A 2°C / W 35°C) ⁽²⁾	kW	4.00	5.80	
	COP (A 2°C / W 35°C) ⁽²⁾	-	3.54	3.31	
	Capacità (A -7°C / W 35°C) ⁽³⁾	kW	3.90	5.70	
	COP (A -7°C / W 35°C) ⁽³⁾	-	2.81	2.79	
Raffreddamento (Aria/Acqua)	Capacità nominale ⁽¹⁾ Std	kW	5.10	6.70	
	Assorbimento nominale ⁽¹⁾	kW	1.03	1.48	
	EER ⁽¹⁾	-	4.95	4.53	
	ESEER ⁽¹⁾	-	5.08	4.92	
Classi di efficienza energetica	Riscaldamento (35°C)		A++	A++	
	Riscaldamento (55°C)		A+	A+	
Raffreddamento (Aria/Aria)	Capacità nominale ⁽⁴⁾	kW	4.40	6.60	
	Assorbimento nominale ⁽⁴⁾	kW	1.29	1.94	
	EER ⁽⁴⁾	-	3.41	3.40	
	SEER: Efficienza energetica stagionale ⁽⁵⁾	-	6.70 / A++	6.70 / A++	
	Consumo energetico annuo indicativo (Q ^{CE}) ⁽⁵⁾	kWh/a	587.00	904.00	
Riscaldamento (Aria/Aria)	Capacità nominale ⁽⁴⁾	kW	4.60	6.90	
	Assorbimento nominale ⁽⁴⁾	kW	1.12	1.69	
	COP ⁽⁴⁾	-	4.11	4.08	
	SCOP: Efficienza energetica stagionale ⁽⁵⁾	-	4.10 / A+	4.10 / A+	
	Consumo energetico annuo indicativo (Q ^{CE}) ⁽⁵⁾	kWh/a	1973.00	2471.00	
Unità esterna	Dimensioni (LxAxP)	mm	880x793x310	880x793x310	
	Peso	Kg	61	61	
	Livello Pressione Sonora ⁽⁶⁾ Raff./Risc.	dB(A)	46/47	47/48	
	Livello Potenza Sonora ⁽⁶⁾	dB(A)	65	67	
	Alimentazione	Ø. V. Hz	1.220-240.50	1.220-240.50	
	Max corrente assorbita	A	18.00	20.00	
	Magnetotermico differenziale	A	25.00	25.00	
	Compressore Inverter	-	Rotary Inverter	Rotary Inverter	
	N° max unità interne Aria/Aria collegabili	-	2	3	
	Intervallo di funzionamento (Raff.) (A2W)	°C	10-46	10-46	
	Intervallo di funzionamento (Risc.) (A2W)	°C	-25-35	-25-35	
	Intervallo di funzionamento (ACS) (A2W) ⁽⁷⁾	°C	-25-43	-25-43	
	Intervallo di funzionamento (Raff.) (A2A)	°C	10-46	10-46	
Intervallo di funzionamento (Risc.) (A2A)	°C	-25-24	-25-24		
Dati installativi	Tubazioni	Liquido	Ømm (inch)	9.52 (3/8")	9.52 (3/8")
		Gas A2W	Ømm (inch)	15.88 (5/8")	15.88 (5/8")
		Gas A2A	Ømm (inch)	15.88 (5/8")	15.88 (5/8")
	Lunghezza tubazioni Max	m	30	30	
	Dislivello max (U. Interna/U. Esterna)	m	20	20	
Precarica di fabbrica	Kg	2.6	2.6		
Refrigerante	Tipo Refrigerante/GWP	-	R-410A/2088	R-410A/2088	

1) Condizioni di riferimento: Riscaldamento: Acqua entrante/uscente a 30/35°C, aria esterna a 7/6 °C BS/BU; Raffreddamento: Acqua entrante/uscente a 23/18°C; Aria esterna a 35°C BS.

2) Condizioni di riferimento: Riscaldamento: Acqua entrante/uscente a 30/35°C, aria esterna a 7/6 °C BS/BU; Aria esterna a 2°C BS.

3) Condizioni di riferimento: Riscaldamento: Acqua entrante/uscente a 30/35°C, aria esterna a 7/6 °C BS/BU; Aria esterna a -7°C BS.

4) Condizioni di riferimento: Raffreddamento: aria interna a 27/19°C BS/BU; aria esterna a 35°C BS; Riscaldamento: aria interna a 20/15°C BS/BU, aria esterna a 7/6 °C BS/BU.



Le unità sono certificate Eurovent e HP



AE090MXTPEH/EU	AE090MXTPGH/EU	AE120MXTPEH/EU	AE120MXTPGH/EU	AE160MXTPEH/EU	AE160MXTPGH/EU
AE200TNWTEH/EU AE260TNWTEH/EU	AE200TNWTEH/EU AE260TNWTEH/EU	AE260TNWTEH/EU	AE260TNWTEH/EU	AE260TNWTEH/EU	AE260TNWTEH/EU
AE090MNYDEH/EU	AE090MNYDGH/EU	AE160MNYDEH/EU	AE160MNYDGH/EU	AE160MNYDEH/EU	AE160MNYDGH/EU
9.00	9.00	12.00	12.00	16.00	16.00
2.12	2.12	2.72	2.72	3.95	3.95
4.25	4.25	4.41	4.41	4.05	4.05
7.70	7.70	11.00	11.00	13.70	13.7
3.47	3.47	3.41	3.41	3.19	3.19
7.40	7.40	10.60	10.60	14.00	14.00
2.79	2.79	2.97	2.97	2.73	2.73
8.00	8.00	12.00	12.00	14.50	14.50
1.85	1.86	2.90	2.90	3.84	3.84
4.32	4.30	4.14	4.14	3.78	3.78
5.36	4.93	5.29	5.29	5.21	5.21
A++	A++	A++	A++	A++	A++
A+	A+	A+	A+	A+	A+
9.00	9.00	12.10	12.10	15.40	15.40
2.69	2.75	3.67	3.67	4.74	4.74
3.35	3.27	3.30	3.30	3.25	3.25
7.00 / A++	7.00 / A++	-	-	-	-
1192.00	1199.00	-	-	-	-
9.50	9.50	12.70	12.70	16.00	16.00
2.40	2.52	3.30	3.30	4.30	4.30
3.96	3.77	3.85	3.85	3.72	3.72
4.00 / A+	3.90 / A	-	-	-	-
3854.00	3998.00	-	-	-	-
940x998x330	940x998x330	940x1420x330	940x1420x330	940x1420x330	940x1420x330
74	76	107	107	107	107
50/51	50/51	51/52	51/52	54/55	54/55
69	69	70	70	73	73
1.220-240.50	3.380-415.50	1.220-240.50	3.380-415.50	1.220-240.50	3.380-415.50
22.00	10.00	28.00	10.00	32.00	12.00
27.50	16.10	35.00	16.10	40.00	16.10
Rotary Inverter	Rotary Inverter	Rotary Inverter	Rotary Inverter	Rotary Inverter	Rotary Inverter
4	4	5	5	7	7
10-46	10-46	10-46	10-46	10-46	10-46
-25-35	-25-35	-25-35	-25-35	-25-35	-25-35
-25-43	-25-43	-25-43	-25-43	-25-43	-25-43
10-46	10-46	10-46	10-46	10-46	10-46
-25-24	-25-24	-25-24	-25-24	-25-24	-25-24
9.52 (3/8")	9.52 (3/8")	9.52 (3/8")	9.52 (3/8")	9.52 (3/8")	9.52 (3/8")
15.88 (5/8")	15.88 (5/8")	15.88 (5/8")	15.88 (5/8")	15.88 (5/8")	15.88 (5/8")
15.88 (5/8")	15.88 (5/8")	15.88 (5/8")	15.88 (5/8")	15.88 (5/8")	15.88 (5/8")
30	30	70	70	70	70
20	20	30	30	30	30
2.4	2.4	3.5	3.5	3.5	3.5
R-410A/2088	R-410A/2088	R-410A/2088	R-410A/2088	R-410A/2088	R-410A/2088

5) Combinazioni con T biv=-10°C: AE044MXTPEH/AE022MNLDEH/EU + AE022MNADEH; AE066MXTPEH/AE022MNLDEH/EU + AE022MNADEH + AE022MNJDEH; AE090MXTPEH/AE028MNLDEH/EU + AE028MNADEH + AE036MNJDEH; AE090MXTPGH/AE028MNLDEH/EU + AE028MNADEH + AE036MNJDEH.
6) Valori riferiti a camera anecoica. Il livello sonoro effettivo dipende comunque dalle caratteristiche del locale in cui è installato l'apparecchio.
7) Con temperatura esterna tra i 35°C e i 43°C l'acqua sanitaria viene scaldata con resistenza elettrica (inclusa nella soluzione ClimateHub, opzionale in associazione al modulo idronico).
Per la nostra politica di migliorata continua dei prodotti ci riserviamo il diritto di modificare senza alcun obbligo di preavviso le caratteristiche sopra riportate.

ClimateHub

Caratteristiche

Soluzione integrata da interno che include i componenti del kit idrico quali scambiatore di calore, vaso di espansione, pompa di circolazione e un accumulo fino a 260 litri.

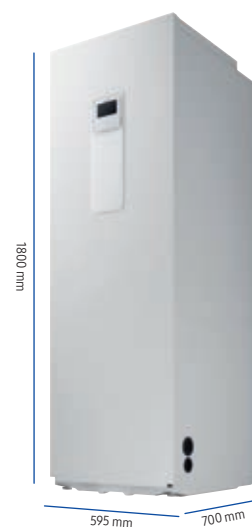

Specifiche

MODELLO		AE200TNWTEH/EU	AE260TNWTEH/EU
Esterna da abbinare		AE044-AE066-AE090	AE044-AE066-AE090 - AE120 - AE160
Alimentazione	F/V/Hz	1/2 / 220-240 / 50	1/2 / 220-240 / 50
Classe di efficienza ⁽¹⁾		A++/A+	A++/A+
MCA/MFA	A	22.7/28.4	22.7/28.4
Potenza nominale	kW	0.2	0.2
Assorbimento nominale	A	0.9	0.9
Volume	l	200	260
Isolamento		PU Foam	PU Foam
Portata acqua	l/min	7-48	7-48
Pressione acqua	Bar	3	3
Limiti Portata Flussostato	l/min	5-60	5-60
Pressione valvola di sicurezza	Bar	7	7
Volume vaso di espansione	l	8	8
Potenza resistenza elettrica	Idronico	kW	2
	Antilegionella	kW	3
Temperatura di mandata	Raffrescamento	°C	5-25
	Riscaldamento	°C	15-55
Pompa	Tipo		UPMM 25-9.5
	Assorbimento	W	100
Valvola di sfiato	Φ. inch	BSPP maschio 3/8	BSPP maschio 3/8
Refrigerante	Gas	Φ. mm	9.52
	Liquido	Φ. mm	15.88
Acqua	Riscaldamento	Φ. mm	28
	ACS	Φ. mm	22
Dimensioni (LxAxP)	mm	595x1800x700	595x1800x700
Peso netto	kg	137	147
Potenza sonora	Raffrescamento	dB(A)	29
	Riscaldamento	dB(A)	29
Pressione sonora ⁽²⁾	dB(A)	43	43

ACCESSORI OPZIONALI

Volani termici



ACL-050WP
58 litri



ACL035IWP⁽³⁾
35 litri

ACCESSORI OBBLIGATORI

Comando per gestione idronica



MWR-WW10N

1) Valore riferito ad abbinamento con AE044-AE066-AE090

2) Valori riferiti a camera anecoica. Il livello sonoro effettivo dipende comunque dalle caratteristiche del locale in cui è installato l'apparecchio

3) Compatibile con gruppo idronico da incasso

Per la nostra politica di miglioramento continuo dei prodotti ci riserviamo il diritto di modificare senza alcun obbligo di preavviso le caratteristiche sopra riportate.

Modulo Idronico

Caratteristiche

Kit idrico completo di scambiatore di calore, vaso di espansione, pompa di circolazione.
Comando cablato (remotizzabile) per la regolazione dell'impianto incluso.



EHS TDM Plus

Specifiche

MODELLO			AE090MNYDEH/EU	AE090MNYDGH/EU	AE160MNYDEH/EU	AE160MNYDGH/EU	
Esterna da abbinare			AE044-066-090MXTPEH/EU	AE090MXTPGH/EU	AE120-160MXTPEH/EU	AE120-160MXTPGH/EU	
Lato acqua	Tubazioni ingresso/uscita	inch	BSPP11/4"	BSPP11/4"	BSPP11/4"	BSPP11/4"	
	Portata acqua	L/min	26	26	46	46	
	Prevalenza disponibile (max)	kPa	43	43	20	20	
	Pressione max acqua	Bar	3	3	3	3	
	Minima portata flussostato	L/min	7 ± 1.5	7 ± 1.5	12 ± 1.5	12 ± 1.5	
	Resistenza elettrica integrata	kW	4	6	6	6	
	Volume vaso di espansione	L	8	8	8	8	
	Pressione valvola di sicurezza	Bar	2.9	2.9	2.9	2.9	
	Valvola di sfiato	inch	BSPP maschio 3/8"	BSPP maschio 3/8"	BSPP maschio 3/8"	BSPP maschio 3/8"	
	Valvola di servizio	"	BSPP maschio 11/4"	BSPP maschio 11/4"	BSPP maschio 11/4"	BSPP maschio 11/4"	
Lato refrigerante	Tubazioni liquido/gas	Ømm (inch)	6.35 (1/4") 15.88 (5/8")	6.35 (1/4") 15.88 (5/8")	9.52 (3/8") 15.88 (5/8")	9.52 (3/8") 15.88 (5/8")	
	Potenzialità nominale ⁽¹⁾	Raff.	kW	4.4 ~ 9.0	9.0	12.0 ~ 16.0	12.0 ~ 16.0
Risc.		kW	5.1 ~ 8.0	8.0	12.0 ~ 14.5	12.0 ~ 14.5	
Unità interna	Dimensioni (LxAxP)	mm	510x850x315	510x850x315	510x850x315	510x850x315	
	Peso	Kg	45.5	46.5	46.5	46.5	
	Alimentazione	Ø. V. Hz	1.220-240.50	3.380-415.50	1.220-240.50	3.380-415.50	
	Pressione sonora ⁽¹⁾	Raff.	dB(A)	31	31	38	38
		Risc.	dB(A)	31	31	38	38
	Potenza sonora ⁽¹⁾	dB(A)	48	48	55	55	
Temperatura mandata acqua	Riscaldamento	°C	15-55	15-55	15-55	15-55	
	Raffreddamento	°C	5-25	5-25	5-25	5-25	
Contatti esterni	Boiler di back up	V/mA	230/10 (output)	230/10 (output)	230/10 (output)	230/10 (output)	
	Termostato ambiente	V/mA	230/22 (input)	230/22 (input)	230/22 (input)	230/22 (input)	
	Pompa solare	V/mA	230/10 (input)	230/10 (input)	230/10 (input)	230/10 (input)	
	Valvola a 2 o 3 vie	V/mA	230/22 (output)	230/22 (output)	230/22 (output)	230/22 (output)	

ACCESSORI OPZIONALI

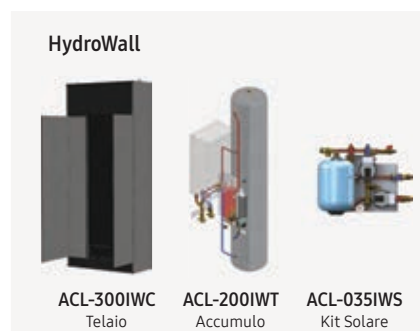
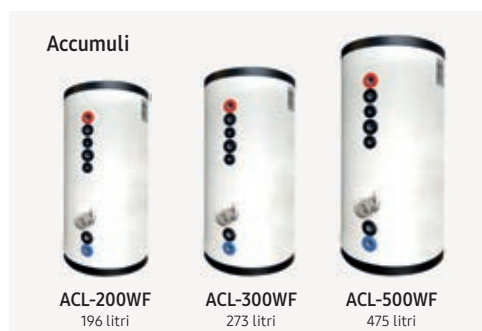

1) Condizioni Funzionamento Aria-Acqua: Risc. Acqua in/out 30/35 °C, aria esterna 7/6 °C BS/BU; Raffr. Acqua in/out 23/18 °C, aria esterna 35 °C BS;

2) Compatibile con gruppo idronico da incasso

Per la nostra politica di migliorata continua dei prodotti ci riserviamo il diritto di modificare senza alcun obbligo di preavviso le caratteristiche sopra riportate.

Unità Interne

WindFree™ Deluxe

L'unico con 21.000 microfori e nessun getto d'aria diretto



La tecnologia WindFree elimina i fastidiosi getti diretti, diffondendo l'aria in modo omogeneo e rendendo l'unità interna ideale per qualsiasi ambiente, anche in situazioni delicate come in presenza di bambini o in camera da letto.

WindFree™ è l'unico climatizzatore con 21.000 microfori e una velocità dell'aria in uscita inferiore a 0,15 m/s, la cosiddetta "aria ferma"⁽¹⁾, definizione identificata dalla ASHRAE, Società Americana specializzata nelle scienze del riscaldamento e ventilazione dell'aria condizionata e della refrigerazione*.

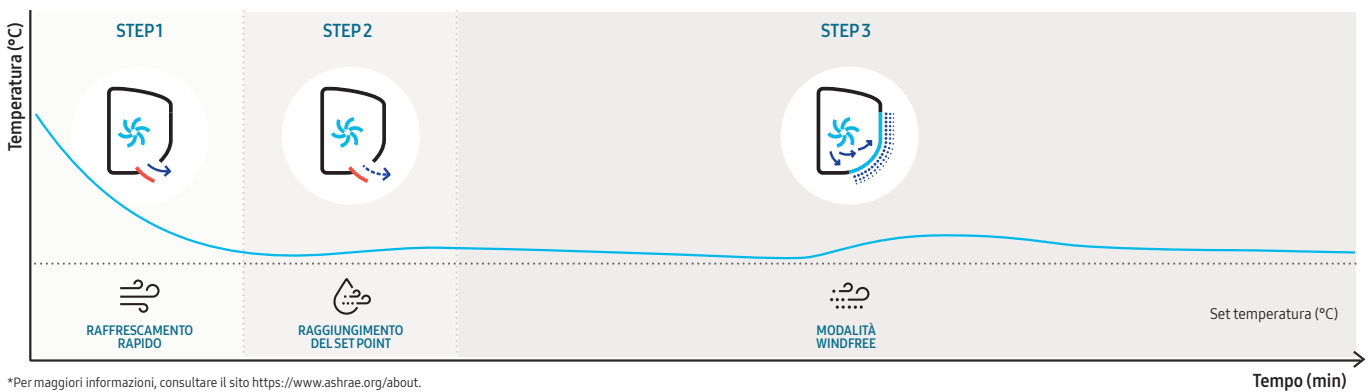

*Per maggiori informazioni, consultare il sito <https://www.ashrae.org/about>.

Filtro antibatterico EASY FILTER PLUS

Il filtro Easy Filter Plus si estrae con tutta facilità per le operazioni di pulizia. La sua fitta rete mantiene pulito lo scambiatore di calore, mentre il rivestimento antibatterico contribuisce a proteggere l'ambiente dai contaminanti presenti nell'aria⁽²⁾.



Azione Antibatterica



Funzione Good Sleep

Questa modalità regola automaticamente la temperatura seguendo la curva del sonno nelle 3 fasi distinte: assopimento, sonno profondo e risveglio.



01 Fase di assopimento

02 Fase di sonno profondo

03 Fase di risveglio

1) Definizione identificata dall'ente terzo Ashrae. Per maggiori informazioni, consultare il sito <https://www.ashrae.org/about>

2) Test effettuati presso un laboratorio di analisi in Corea. I dati sono stati rilevati in specifiche condizioni di test e potrebbero variare a seconda di fattori ambientali e specifico uso effettivo.

Console

Elegante design slim

Le unità console sono state progettate con un design innovativo per poter essere installate anche negli ambienti più esclusivi. Estremamente leggere e facili da installare.

L'unità è dotata di due mandate contemporanee per l'aria calda che si diffonde dal lato inferiore e superiore per rendere uniforme la temperatura in ambiente ed evitare la stratificazione dell'aria.



Canalizzati

Design compatto

Disponibili a bassa e media prevalenza.

Per i modelli di bassa prevalenza la ripresa dell'aria può essere effettuata sia dal basso che dalla parte posteriore, facilitando l'installazione.

L'accessibilità all'unità interna è possibile da tre differenti direzioni: dall'alto, dal basso e lateralmente, facilitando le operazioni di manutenzione.



SPi Air Purifier

Aria più sana e pulita

Il dispositivo SPi Air Purifier genera atomi di idrogeno attivo e ioni di ossigeno per purificare a fondo l'aria e rendere l'ambiente confortevole.

Dispositivo opzionale.

MODELLI COMPATIBILI



Parete WindFree



Console



Canalizzati
(solo taglie 7.1 kW e 9.0 kW)

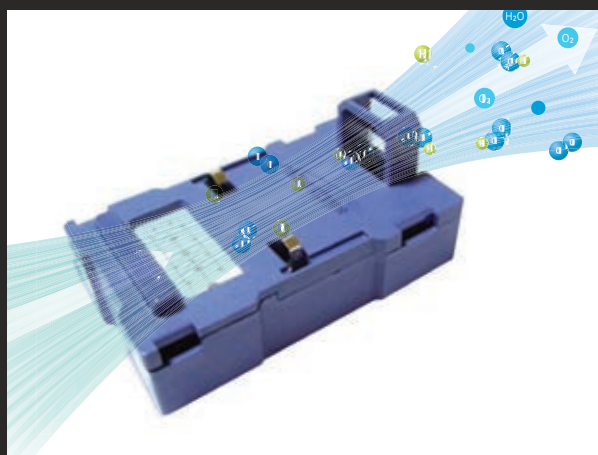

Unità Interne

Parete WindFree™ Deluxe

Caratteristiche



COMFORT
WINDFREE



SILENZIOSITÀ



FILTRO
TRI-CARE



EASY
FILTER PLUS



- Ventilatore con motore inverter; Easy Filter Plus
- Nuovo Design; funzione "Good Sleep"
- Filtro Tri-Care
- Abbinare Kit Valvole EEV remote (**obbligatorio**)
- Comando Wireless incluso

Specifiche

MODELLO			AE022TNXDEH/EU	AE028TNXDEH/EU	AE036TNXDEH/EU	AE056TNXDEH/EU	AE071TNXDEH/EU
Raffreddamento	Capacità nominale ⁽¹⁾	kW	2.2	2.8	3.6	5.6	7.1
Riscaldamento	Capacità nominale ⁽¹⁾	kW	2.5	3.2	4.0	6.3	8.0
Unità interna	Dimensioni (LxAxP)	mm	820x299x215	820x299x215	820x299x215	1055x299x215	1055x299x215
	Peso	Kg	8.5	9.0	9.0	11.5	11.5
	Livello Pressione Sonora Min/Max ⁽²⁾	dB(A)	27/34	26/34	26/40	29/40	29/43
	Alimentazione	Ø. V. Hz	1.220-240.50	1.220-240.50	1.220-240.50	1.220-240.50	1.220-240.50
	Potenza assorbita Raff./Risc.	W	24/24	30/30	37/37	52/52	60/60
	Corrente assorbita Raff./Risc.	A	0.16/0.16	0.20/0.20	0.25/0.25	0.35/0.35	0.40/0.40
	Portata d'aria Alta/Media/Bassa	m ³ /min	5.7/5.0/4.5	8.5/7.7/6.9	10.3/9.1/8.3	15.7/13.8/12.0	16.8/15.0/13.2
	Capacità deumidificazione	L/h	-	-	-	-	-
	Ventilatore	-	Tangenziale	Tangenziale	Tangenziale	Tangenziale	Tangenziale
Attacchi tubazioni	Liquido Ø	mm (inch)	6.35 (1/4")	6.35 (1/4")	6.35 (1/4")	6.35 (1/4")	9.52 (3/8")
	Gas Ø	mm (inch)	12.70 (1/2")	12.70 (1/2")	12.70 (1/2")	12.70 (1/2")	15.88 (5/8")
	Drenaggio	mm	18	18	18	18	18
Refrigerante	Tipo Refrigerante	-	R-410A	R-410A	R-410A	R-410A	R-410A
Caratteristiche	Valvola EEV ⁽³⁾	-	Esterna	Esterna	Esterna	Esterna	Esterna
	Contatto esterno	-	Non incluso	Non incluso	Non incluso	Non incluso	Non incluso

ACCESSORI STANDARD (già inclusi)

Comando
Wireless



AR-EH03E

ACCESSORI OPZIONALI

Comandi a filo
(Advance, Semplificato)



MWR-WG00KN



MWR-SH11N

Valvola EEV (obbligatoria)

Valvola singola

Kit distributore



MEV-E**SA



MXD-E**K***A

1) Condizioni di riferimento: Raffreddamento: aria interna a 27/19°C BS/BU; aria esterna a 35°C BS; Riscaldamento: aria interna a 20/15°C BS/BU, aria esterna a 7/6 °C BS/BU.

2) Valori riferiti a camera anecoica. Il livello sonoro effettivo dipende comunque dalle caratteristiche del locale in cui è installato l'apparecchio.

3) Valvola EEV esterna da collegare come accessorio obbligatorio.

Per la nostra politica di migliorata continua dei prodotti ci riserviamo il diritto di modificare senza alcun obbligo di preavviso le caratteristiche sopra riportate.

Unità Interne

Console



Caratteristiche



- Slim & Smart Design
- Doppia mandata dell'aria in riscaldamento
- Dispositivo SPI Air Purifier integrato
- Display digitale
- Comando wireless incluso

Specifiche

MODELLO			AE022MNJDEH/EU	AE028MNJDEH/EU	AE036MNJDEH/EU	AE056MNJDEH/EU
Raffreddamento	Capacità nominale ⁽¹⁾	kW	2.2	2.8	3.6	5.6
	Riscaldamento	Capacità nominale ⁽¹⁾	kW	2.5	3.2	4.0
Unità interna	Dimensioni (LxAxP)	mm	720x620x199	720x620x199	720x620x199	720x620x199
	Peso	Kg	15.5	16	16	16
	Livello Pressione Sonora Min/Max ⁽²⁾	dB(A)	30/34	34/38	34/39	37/43
	Alimentazione	Ø, V, Hz	1.220-240.50	1.220-240.50	1.220-240.50	1.220-240.50
	Potenza assorbita	W	16	30	35	62
	Corrente assorbita	A	0.13	0.25	0.29	0.49
	Portata d'aria Alta/Media/Bassa	m ³ /min	6.3/5.4/4.9	7.0/6.0/5.0	8.5/7.5/6.5	13.0/11.5/10.0
	Pressione statica utile nominale (Min/Std/Max)	Pa	-	-	-	-
	Capacità deumidificazione	L/h	-	-	-	-
	Ventilatore	-	Turbo	Turbo	Turbo	Turbo
Attacchi tubazioni	Liquido Ø	mm (inch)	6.35 (1/4")	6.35 (1/4")	6.35 (1/4")	6.35 (1/4")
	Gas Ø	mm (inch)	12.70 (1/2")	12.70 (1/2")	12.70 (1/2")	12.70 (1/2")
	Drenaggio	mm	18	18	18	18
Refrigerante	Tipo Refrigerante	-	R-410A	R-410A	R-410A	R-410A
Caratteristiche	Valvola EEV	-	Inclusa	Inclusa	Inclusa	Inclusa
	Contatto esterno	-	Incluso	Incluso	Incluso	Incluso

ACCESSORI STANDARD (già inclusi)

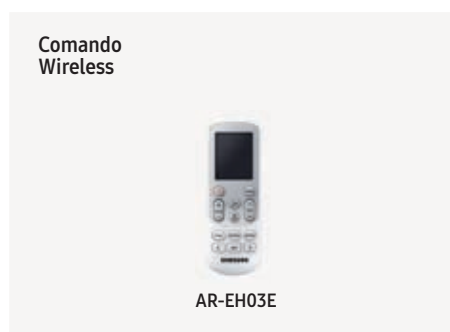

ACCESSORI OPZIONALI

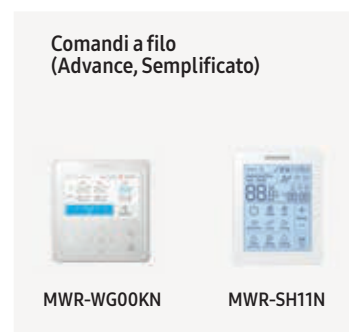

1) Condizioni di riferimento: Raffreddamento: aria interna a 27/19°C BS/BU; aria esterna a 35°C BS; Riscaldamento: aria interna a 20/15°C BS/BU, aria esterna a 7/6 °C BS/BU.

2) Valori riferiti a camera anecoica. Il livello sonoro effettivo dipende comunque dalle caratteristiche del locale in cui è installato l'apparecchio.

Per la nostra politica di migliororia continua dei prodotti ci riserviamo il diritto di modificare senza alcun obbligo di preavviso le caratteristiche sopra riportate.

Canaliz. bassa e media prev.

Caratteristiche



FILTRO ANTIBATTERICO



SPI AIR PURIFIER (OPZIONALE PER TAGLIE 7.1 Kw e 9.0 kW)



POMPA SCARICO CONDENZA (OPZIONALE)

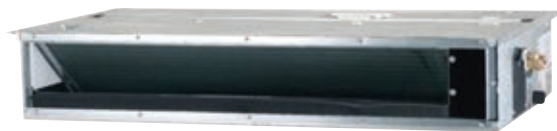

- Design Slim per facilitare le operazioni di installazione e di manutenzione
- Flessibilità di installazione grazie alla possibilità di modificare l'aspirazione (posteriore o inferiore) solo taglie 2.2 / 2.8 / 3.6 / 5.6
- Pompa di scarico condensa (accessorio opzionale)

MODELLO			AE022MNLDEH/EU	AE028MNLDEH/EU	AE036MNLDEH/EU	AE056MNLDEH/EU	AE071MNMPEH/EU	AE090MNMPEH/EU
Raffreddamento	Capacità nominale ⁽¹⁾	kW	2.2	2.8	3.6	5.6	7.1	9.0
Riscaldamento	Capacità nominale ⁽¹⁾	kW	2.5	3.2	4.0	6.3	8.0	10.0
Unità interna	Dimensioni (LxAxP)	mm	700x199x600	700x199x600	700x199x600	900x199x600	850x250x700	1200x250x700
	Peso	Kg	19	19	19.5	24.5	25.5	33
	Livello Pressione Sonora Min/Max ⁽²⁾	dB(A)	21/26	23/28	27/32	31/36	29/37	32/38
	Alimentazione	Ø, V, Hz	1.220-240.50	1.220-240.50	1.220-240.50	1.220-240.50	1.220-240.50	1.220-240.50
	Potenza assorbita	W	55	60	65	95	120	145
	Corrente assorbita	A	0.30	0.32	0.33	0.53	1	1.20
	Portata d'aria Alta/Media/Bassa	m ³ /min	7/6.1/5.3	7.5/6.6/5.6	7.5/6.6/5.6	12/10.5/9	22/19/16	29/25/22
	Pressione statica utile nominale (Min/Std/Max)	Pa	0/9.8/29.4	0/9.8/29.4	0/9.8/29.4	0/19.6/39.2	0/29.4/147.2	0/39.2/147.2
	Capacità deumidificazione	L/h	24	24	24	24	24	24
	Ventilatore	-	Sirocco	Sirocco	Sirocco	Sirocco	Sirocco	Sirocco
Attacchi tubazioni	Liquido Ø	mm (inch)	6.35 (1/4")	6.35 (1/4")	6.35 (1/4")	6.35 (1/4")	9.52 (3/8")	9.52 (3/8")
	Gas Ø	mm (inch)	12.70 (1/2")	12.70 (1/2")	12.70 (1/2")	12.70 (1/2")	15.88 (5/8")	15.88 (5/8")
	Drenaggio	mm	25	25	25	25	25	25
Refrigerante	Tipo Refrigerante	-	R-410A	R-410A	R-410A	R-410A	R-410A	R-410A
Caratteristiche	Valvola EEV	-	Inclusa	Inclusa	Inclusa	Inclusa	Inclusa	Inclusa
	Contatto esterno	-	Incluso	Incluso	Incluso	Incluso	Incluso	Incluso

ACCESSORI OPZIONALI

<p>Comando Wireless</p> <p>AR-EH03E</p>	<p>Ricevitore completo di connettore (da abbinare a Comando Wireless AR-EH03E)</p> <p>MRK-A10N</p>	<p>Comandi a filo (Advance, Semplificato)</p> <p>MWR-WG00KN MWR-SH11N</p>	<p>Pompa di Drenaggio</p> <p>Tipologia interna (2.2-5.6 kW) MDP-E075SEE3D Tipologia esterna (7.1-9 kW) MDP-G075SP Tipologia interna (7.1-9 kW) MDP-G075SQ</p>
--	---	--	--

1) Condizioni di riferimento: Raffreddamento: aria interna a 27/19°C BS/BU; aria esterna a 35°C BS; Riscaldamento: aria interna a 20/15°C BS/BU, aria esterna a 7/6 °C BS/BU.

2) Valori riferiti a camera anecoica. Il livello sonoro effettivo dipende comunque dalle caratteristiche del locale in cui è installato l'apparecchio.

Per la nostra politica di migliorata continua dei prodotti ci riserviamo il diritto di modificare senza alcun obbligo di preavviso le caratteristiche sopra riportate.

Plenum

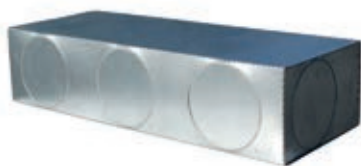

- Lamiera elettrozincata in fogli di alluminio isolati con schiuma di polisocianurato espanso
- Prefori di diametro da 150/200 mm
- Collarini inclusi
- Isolante interno alluminato da 10 mm
- Termoisolante, ignifugo, impermeabile

CODICE PLENUM	CODICE INTERNE COMPATIBILI	PREFORI FRONTALI	PREFORI LATERALI
ACL-A202PST	AE022MNLDEH/EU AE028MNLDEH/EU AE036MNLDEH/EU	3	2
ACL-A204PST	AE056MNLDEH/EU	4	2
ACL-A508PST	AE071MNMPEH/EU	3	2
ACL-A512PST	AE090MNMPEH/EU	5	2

Kit multizona



- Plenum in lamiera elettrozincata in fogli di alluminio isolati con schiuma di polisocianurato espanso
- Collarini con diametro di 150 mm
- Bocchette di mandata in alluminio bianco 332 x 182 mm; foro inst. 300 x 150 mm
- Isolante interno alluminato da 10 mm
- Termoisolante, ignifugo, impermeabile
- Tubo flessibile in alluminio doppia parete da 10 m
- Griglia di ripresa in alluminio 600x400 mm; filtro incluso
- Fascette stringitubo incluse

CODICE MULTIZONA	CODICE INTERNE COMPATIBILI	NUMERO USCITE
ACL-A032PQ2	AE022MNLDEH/EU AE028MNLDEH/EU AE036MNLDEH/EU	2
ACL-A033PQ3		3
ACL-A902PQ2	AE056MNLDEH/EU	2
ACL-A903PQ3		3
ACL-A952PQ2		2
ACL-A953PQ3	AE071MNMPEH/EU	3
ACL-A954PQ4		4
ACL-A973PQ3		3
ACL-A974PQ4	AE090MNMPEH/EU	4
ACL-A975PQ5		5

Accessori

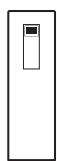

Nota: l'installazione del Kit EEV è sconsigliata in prossimità di salotti o camere da letto.

	ClimateHub	Modulo Idronico	Parete	Canalizzabile bassa e media prevalenza	Console
Taglia	9/16 kW	9/16 kW	2.2-7.1 kW	2.2-9 kW	2.2-5.6 kW
Kit EEV	 2 valvole	-	-	MXD-E24K132A 1 Attacco ≤3.6 kW + 1 Attacco ≥5.6 kW	-
		-	-	MXD-E24K200A 2 Attacchi ≤3.6kW	-
		-	-	MXD-E32K200A 2 Attacchi ≥5.6kW	-
	 3 valvole	-	-	MXD-E24K232A 2 Attacchi ≤3.6 kW + 1 Attacco ≥5.6 kW	-
		-	-	MXD-E24K300A 3 Attacchi ≤3.6 kW	-
		-	-	MXD-E32K224A 1 Attacco ≤3.6 kW + 2 Attacchi ≥5.6 kW	-
	 1 valvola	-	-	MXD-E32K300A 3 Attacchi ≥5.6 kW	-
		-	-	MEV-E24SA 1 Attacco ≤3.6 kW	-
	-	-	MEV-E32SA 1 Attacco ≥5.6 kW	-	
Giunti ad Y			MXJ-YA1509M (≤15.0 kW)		
Collettore				MXJ-HA2512M	
Pompa di Drenaggio				MDP-E075SEE3D MDP-G075SQ MDP-G075SP (opzionale)	
Comando Wireless			comando incluso	AR-EH03E (opzionale)	comando incluso
Ricevitore con connettore per Comando Wireless (solo per canalizzabili)				MRK-A10N (opzionale)	
Comandi a filo (premium, semplificato)			comando non incluso (MWR-WW10N)		comando incluso MWR-SH11N MWR-WG00KN (opzionale)

Dimensionale Kit Wi-Fi

MIM-H04EN

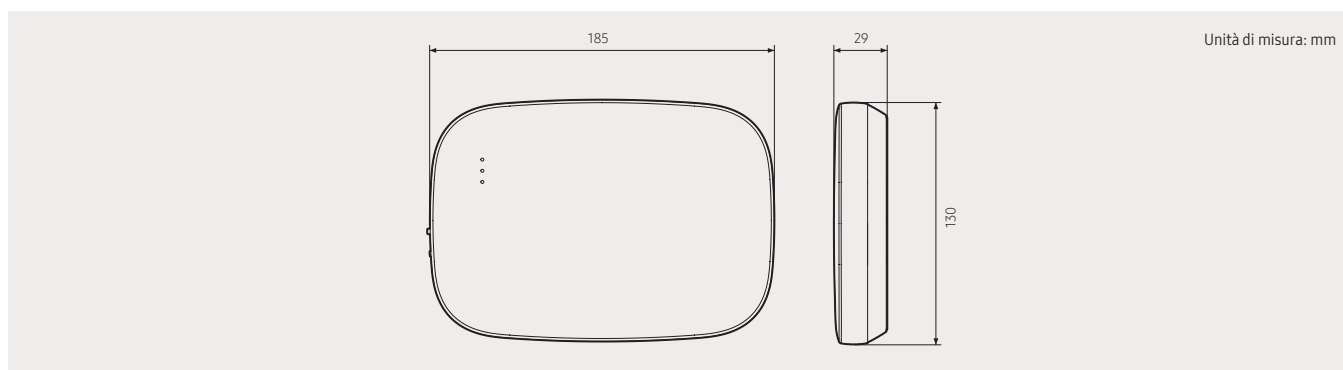

Dimensionale

AE044/066MXTPEH/EU

Unità di misura: mm

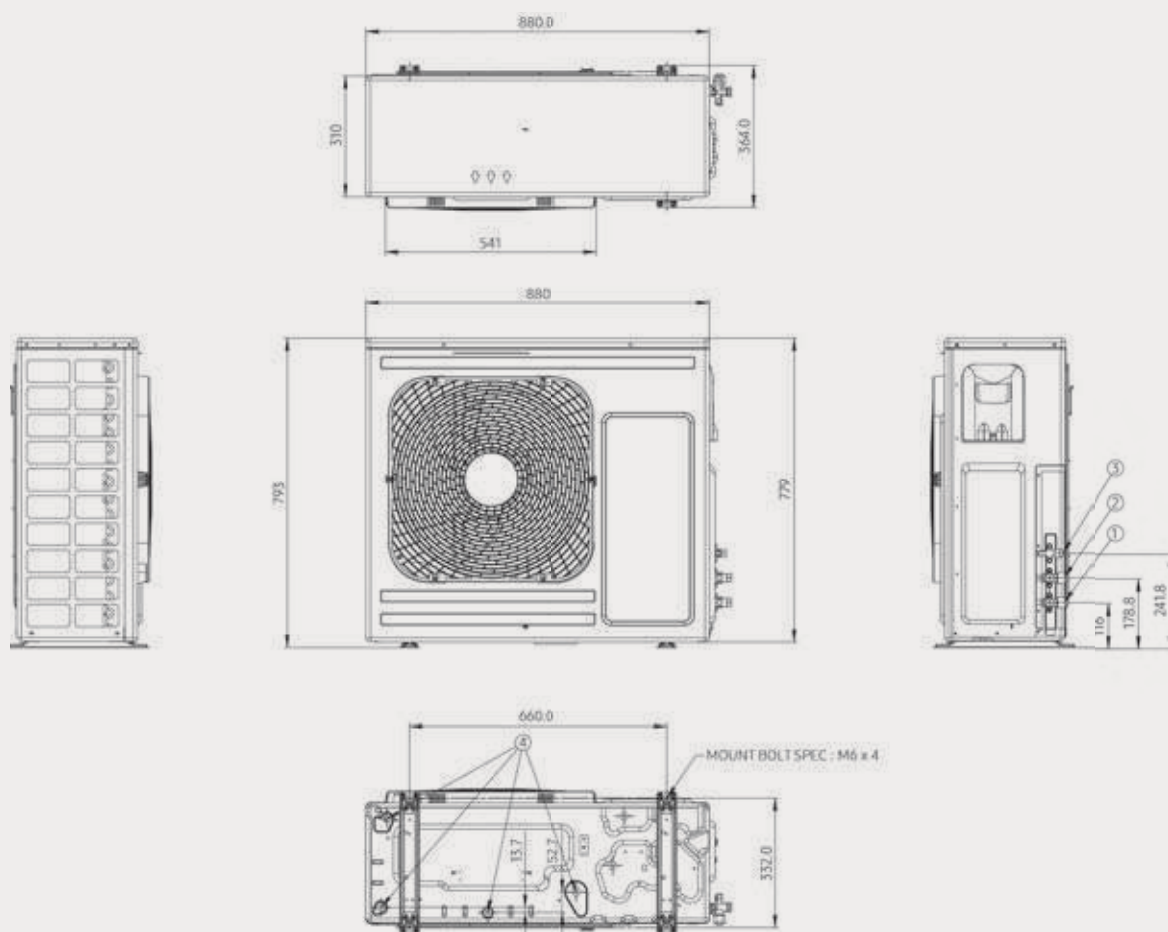

No.	Descrizione	Modello	
			AE044/066MXTPEH/EU
1	Tubazione del gas per unità interne (A2A)	ø, mm(inch)	15.88 (5/8")
2	Tubazione del gas per modulo idronico per unità interne (A2W)	ø, mm(inch)	15.88 (5/8")
3	Tubazione del liquido	ø, mm(inch)	9.52 (3/8")
4	Fori scarico condensa	-	-

Unità esterne

Dimensionale

AE090MXTP*H/EU

Unità di misura: mm

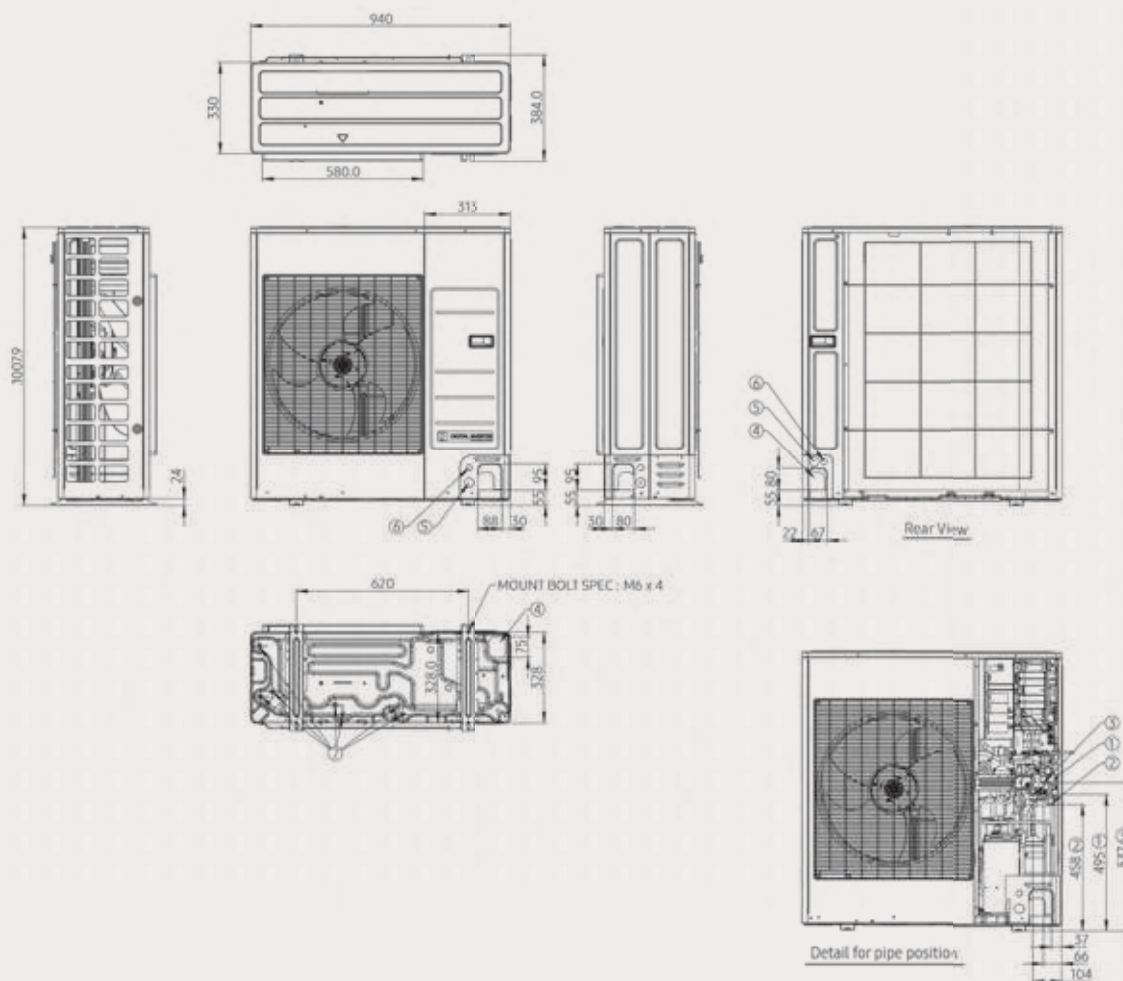

No.	Descrizione	Modello	
		AE090MXTP*H/EU	
1	Tubazione del liquido	ø, mm(inch)	9.52 (3/8")
2	Tubazione del gas per unità interne (A2A)	ø, mm(inch)	15.88 (5/8")
3	Tubazione del gas per modulo idronico per unità interne (A2W)	ø, mm(inch)	15.88 (5/8")
4	Passaggio tubazioni del refrigerante		frontale/laterale/retro/lato inferiore
5	Passaggio cavo per alimentazione	ø, mm(inch)	34 (1-3/8")
6	Passaggio cavi di comunicazione	ø, mm(inch)	22 (7/8")
7	Fori scarico condensa	-	-

Dimensionale

AE120/160MXT*H/EU

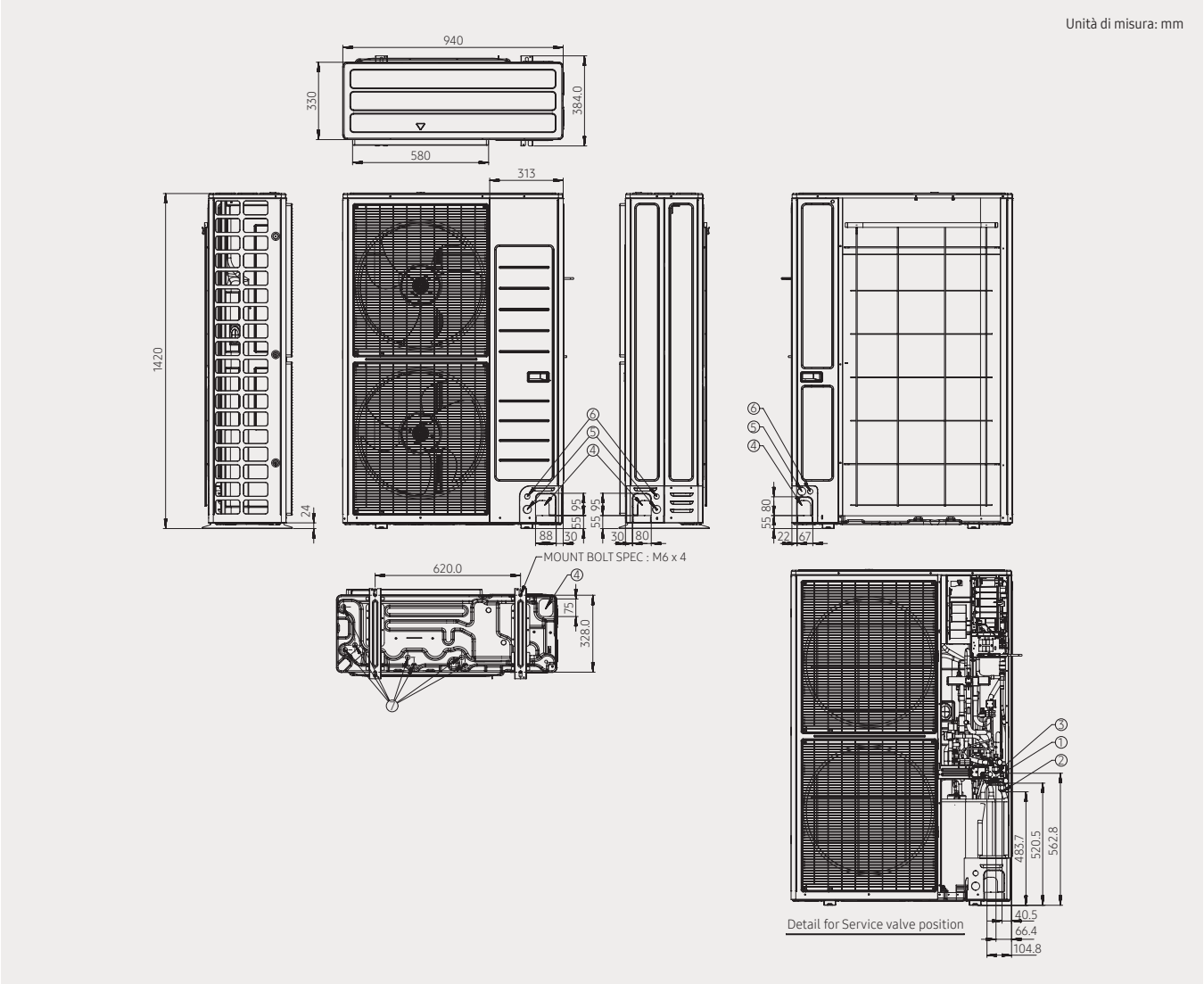

No.	Descrizione	Modello	
		AE120/160MXT*H/EU	
1	Tubazione del liquido	ø, mm(inch)	9.52 (3/8")
2	Tubazione del gas per unità interne (A2A)	ø, mm(inch)	15.88 (5/8")
3	Tubazione del gas per modulo idronico per unità interne (A2W)	ø, mm(inch)	15.88 (5/8")
4	Passaggio tubazioni del refrigerante		frontale/laterale/retro/lato inferiore
5	Passaggio cavo per alimentazione	ø, mm(inch)	34 (1-3/8")
6	Passaggio cavi di comunicazione	ø, mm(inch)	22 (7/8")
7	Fori scarico condensa	-	-

Dimensionale

AE200/260TNW*H/EU

Unità di misura: mm

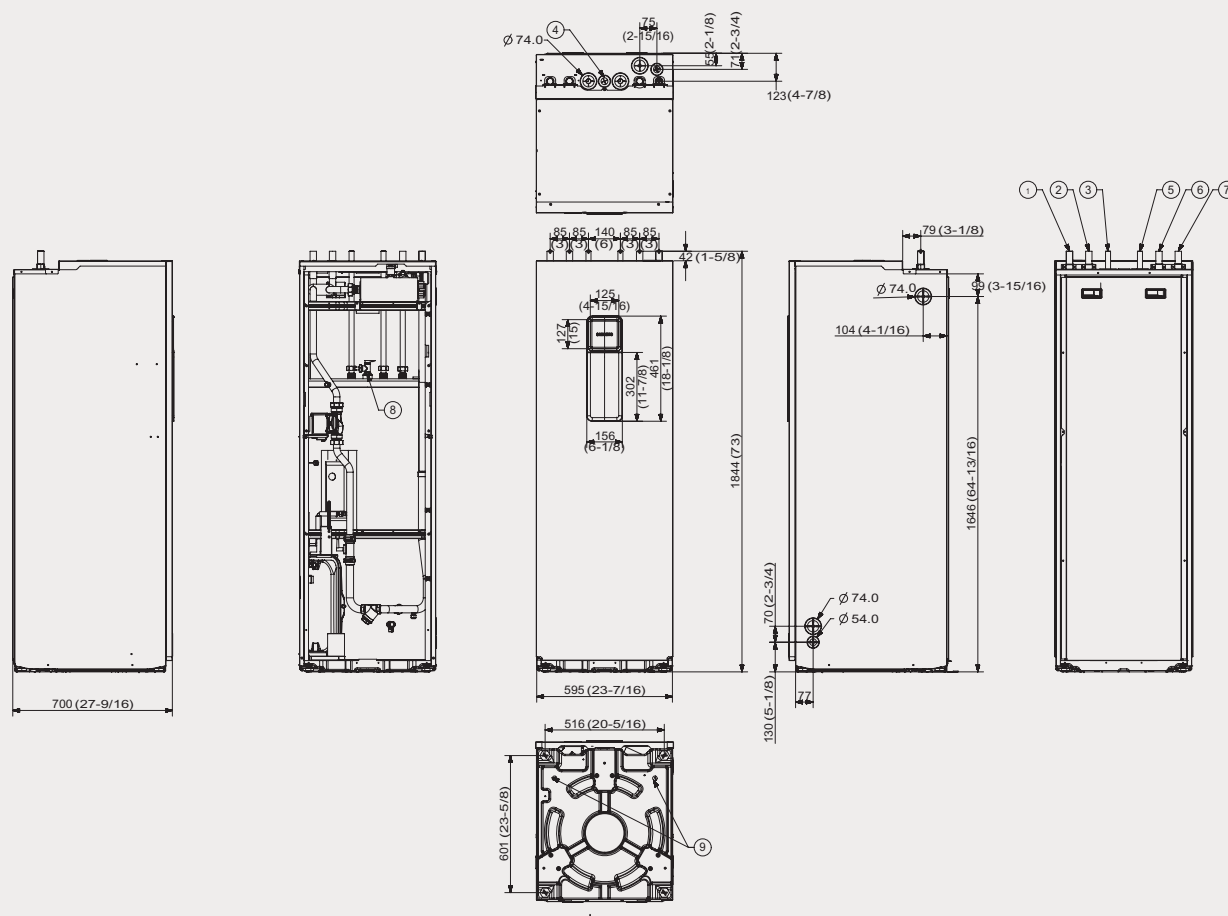

No.	Descrizione		Modello	
			AE200TNWTEH/EU	AE260TNWTEH/EU
1	Tubazione dell'acqua per riscaldamento (ingresso)	ø, mm	28	28
2	Tubazione dell'acqua per riscaldamento (uscita)	ø, mm	28	28
3	Tubazione dell'acqua per ACS (ingresso)	ø, mm	22	22
4	Tubazione dell'acqua per ricircolo ACS	ø, mm	N/A	22
5	Tubazione dell'acqua per ACS (uscita)	ø, mm	22	22
6	Tubazione del liquido	ø, mm	28	28
7	Tubazione del gas	ø, mm	28	28
8	T/P v/v	ø, inch	Femmina PT1/2"	Femmina PT1/2"
9	Scarico condensa		(Opzionale) Collegare il gomito di scarico condensa fornito	

Dimensionale

AE090/160MNYD*H/EU

Unità di misura: mm

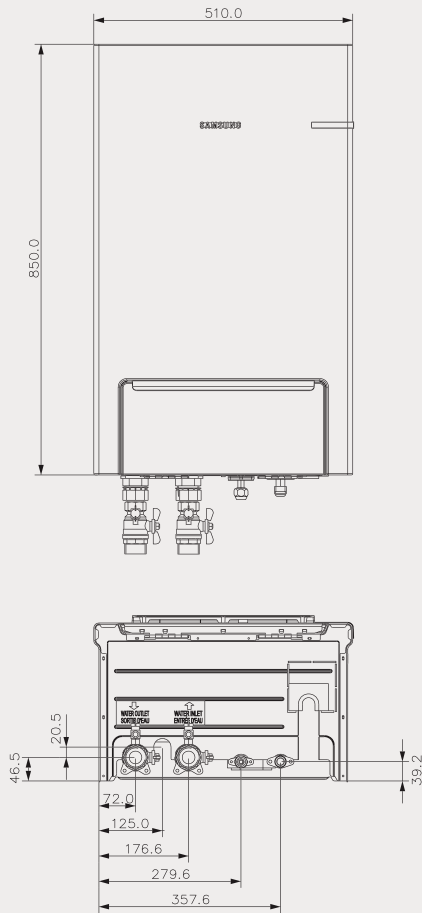

1) Diagramma curve prevalenza portata

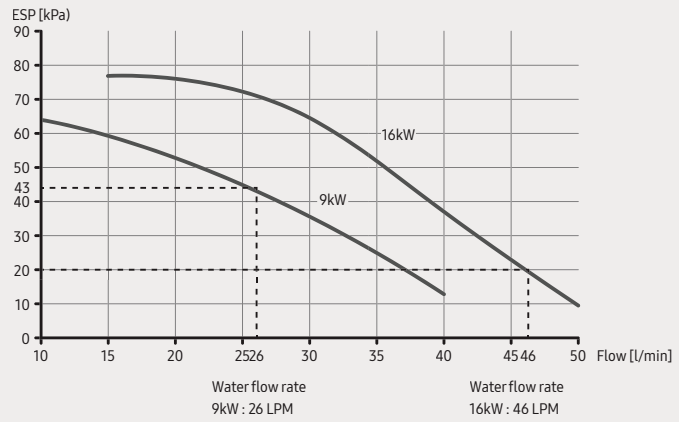

No.	Descrizione	Modello	
		AE090/160MNYD*H/EU	
1	Tubazione del gas	ø, mm(inch)	15.88 (5/8")
2	Tubazione del liquido	ø, mm(inch)	6.35 (1/4") / 9.52 (3/8")
3	Tubazione dell'acqua (ingresso)	ø, inch	1" 1/4
4	Tubazione dell'acqua (uscita)	ø, inch	1" 1/4

Dimensionale

AE022/028/036TNX*H/EU

Unità di misura: mm

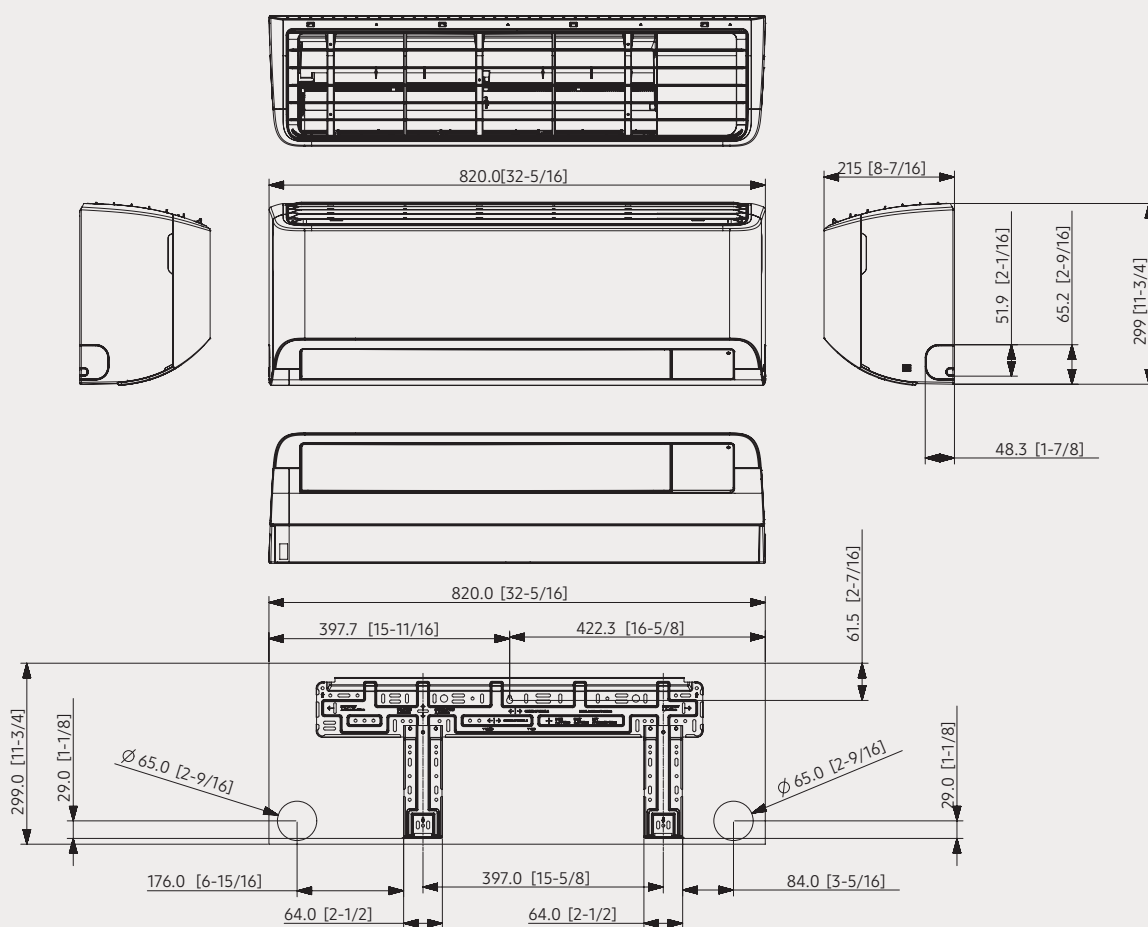

No.	Descrizione	Modello	
		AE022/028/036TNX*H/EU	
1	Attacco del liquido	ø, mm(inch)	ø 6.35 mm (1/4")
2	Attacco del gas	ø, mm(inch)	ø 12.70 mm (1/2")
3	Attacco di drenaggio		ID 18 HOSE
4	Canalina per i cavi di alimentazione e di comunicazione		-

Grafici distribuzione temperatura

AE022TNXDEH/EU

Distribuzione della velocità dell'aria [raffreddamento]
Angolo di inclinazione deflettore: 20°

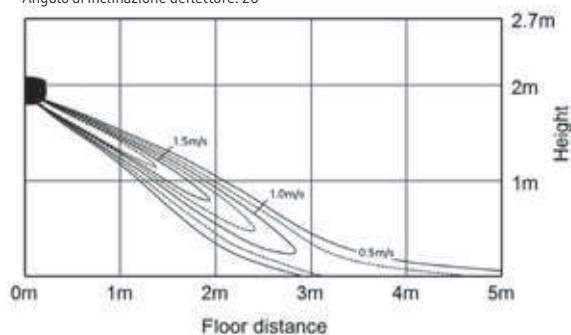

Distribuzione della temperatura dell'aria [raffreddamento]
Angolo di inclinazione deflettore: 20°

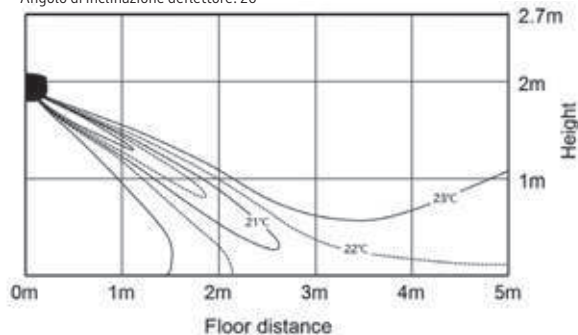

Distribuzione della velocità dell'aria [riscaldamento]
Angolo di inclinazione deflettore: 30°

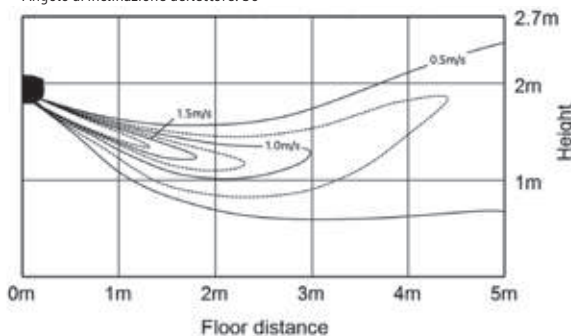

Distribuzione della temperatura dell'aria [riscaldamento]
Angolo di inclinazione deflettore: 30°

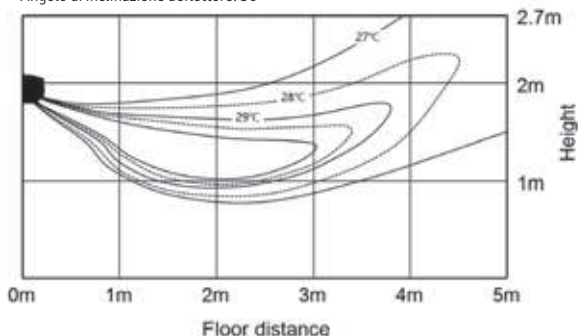

Grafici distribuzione temperatura

AE028TNXDEH/EU

Distribuzione della velocità dell'aria [raffreddamento]
Angolo di inclinazione deflettore: 20°

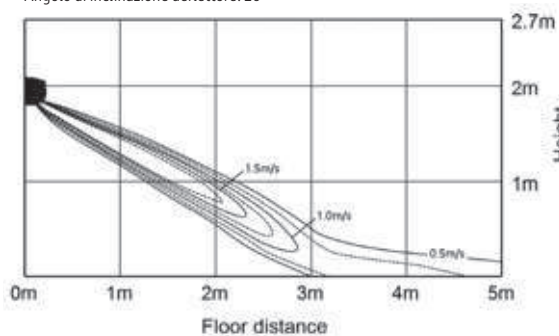

Distribuzione della temperatura dell'aria [raffreddamento]
Angolo di inclinazione deflettore: 20°

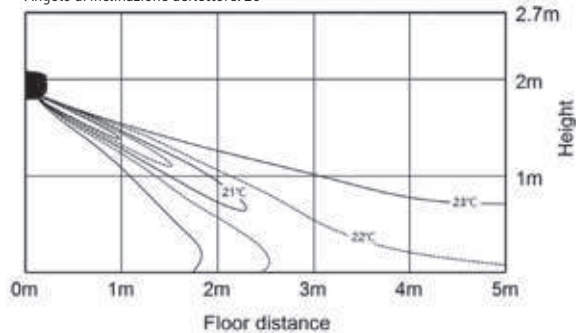

Distribuzione della velocità dell'aria [riscaldamento]
Angolo di inclinazione deflettore: 30°

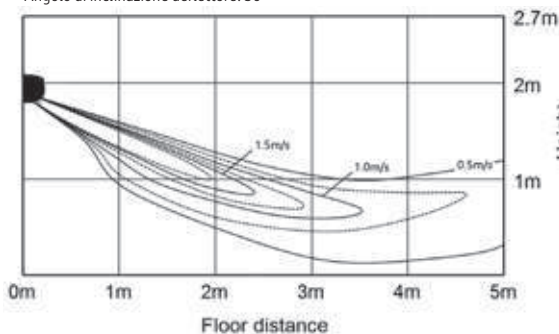

Distribuzione della temperatura dell'aria [riscaldamento]
Angolo di inclinazione deflettore: 30°

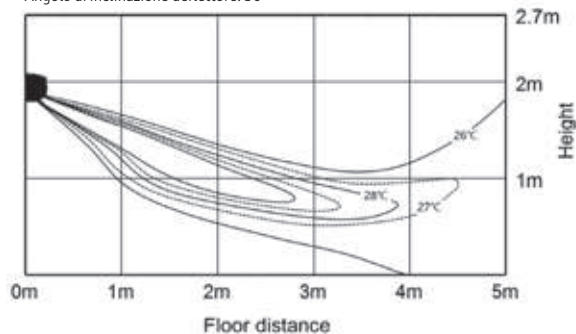

Grafici distribuzione temperatura

AE036TNXDEH/EU

Distribuzione della velocità dell'aria [raffreddamento]
Angolo di inclinazione deflettore: 20°

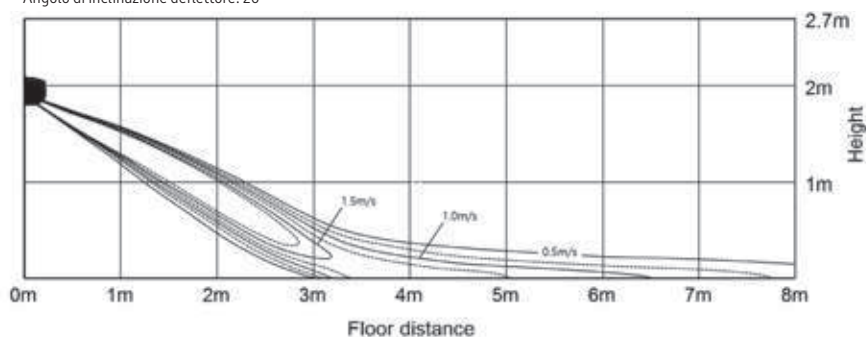

Distribuzione della temperatura dell'aria [raffreddamento]
Angolo di inclinazione deflettore: 20°

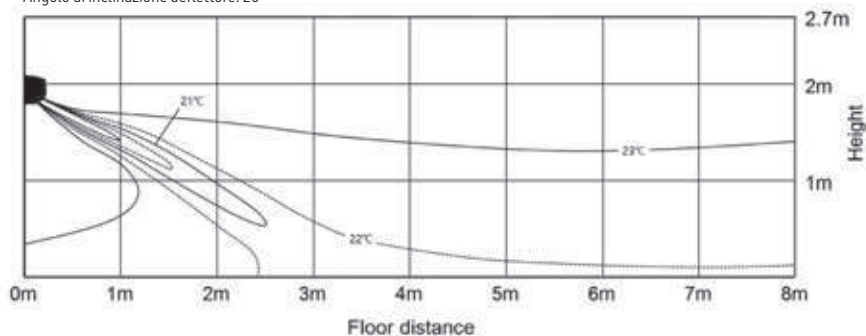

Distribuzione della velocità dell'aria [riscaldamento]
Angolo di inclinazione deflettore: 30°

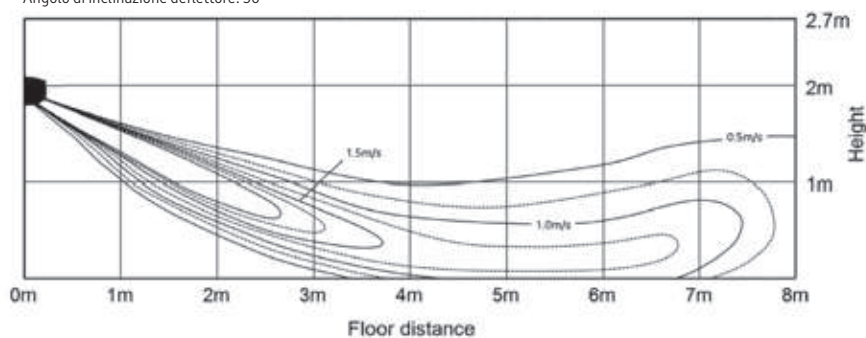

Distribuzione della temperatura dell'aria [riscaldamento]
Angolo di inclinazione deflettore: 30°

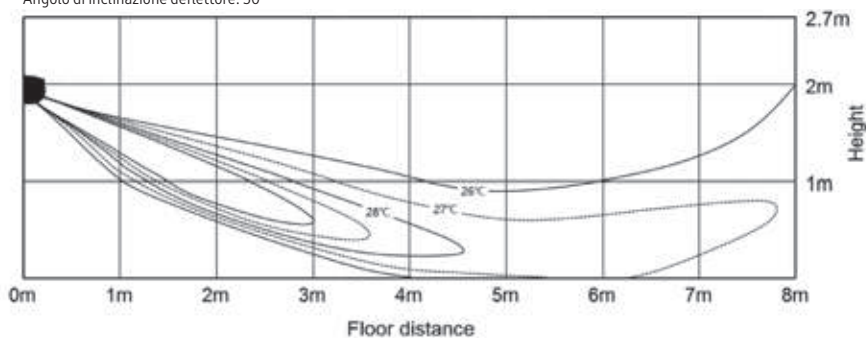

Dimensionale

AE056/071TNX*H/EU

Unità di misura: mm

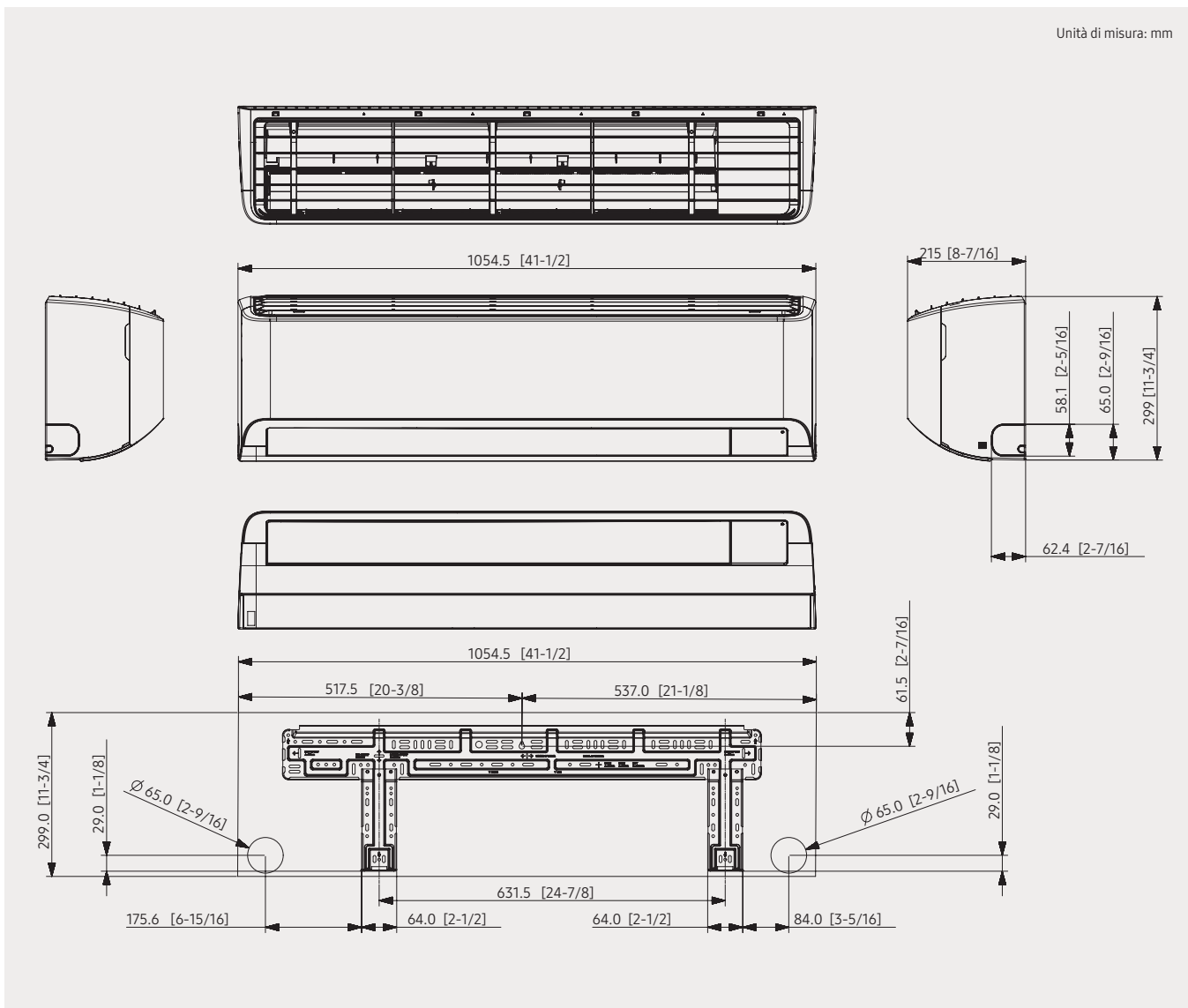

No.	Descrizione		Modello	
			AE056TNXDEH/EU	AE071TNXDEH/EU
1	Attacco del liquido	ø, mm(inch)	Ø 6.35 mm (1/4")	Ø 9.52 mm (3/8")
2	Attacco del gas	ø, mm(inch)	Ø 12.70 mm (1/2")	Ø 15.88 mm (5/8")
3	Attacco di drenaggio		ID 18 HOSE	
4	Canalina per i cavi di alimentazione e di comunicazione		-	

Grafici distribuzione temperatura

AE056TNXDEH/EU

Distribuzione della velocità dell'aria [raffreddamento]
Angolo di inclinazione deflettore: 20°

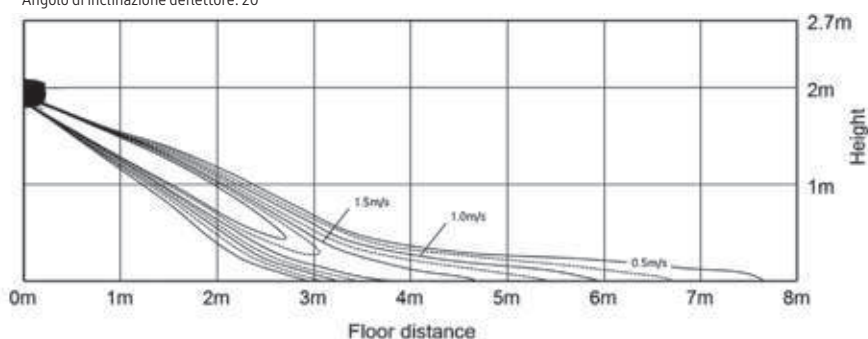

Distribuzione della temperatura dell'aria [raffreddamento]
Angolo di inclinazione deflettore: 20°

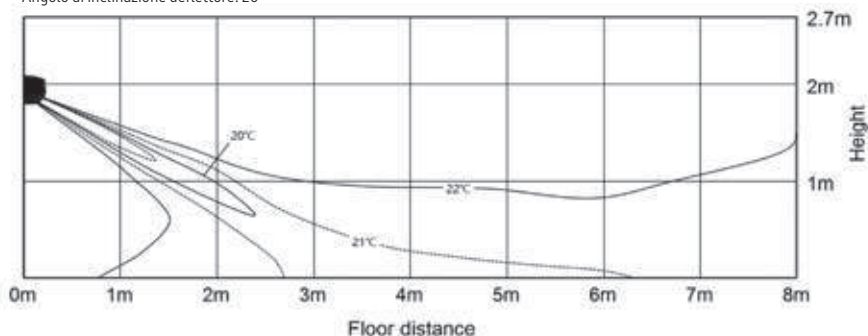

Distribuzione della velocità dell'aria [riscaldamento]
Angolo di inclinazione deflettore: 30°

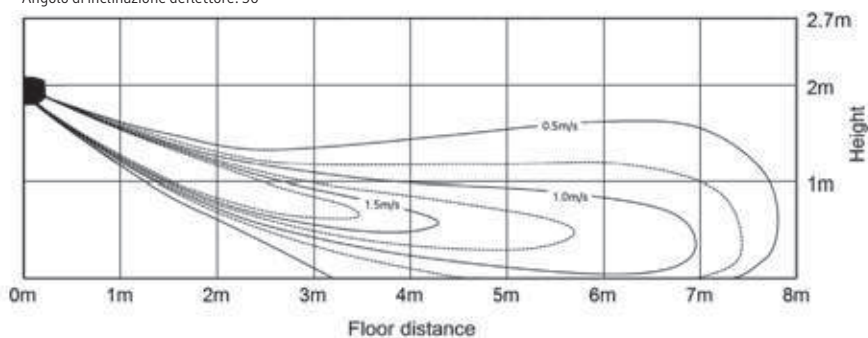

Distribuzione della temperatura dell'aria [riscaldamento]
Angolo di inclinazione deflettore: 30°

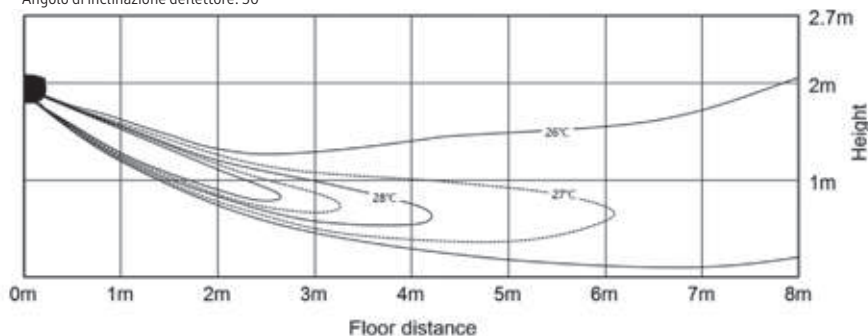

Grafici distribuzione temperatura

AE071TNXDEH/EU

Distribuzione della velocità dell'aria [raffreddamento]
Angolo di inclinazione deflettore: 20°

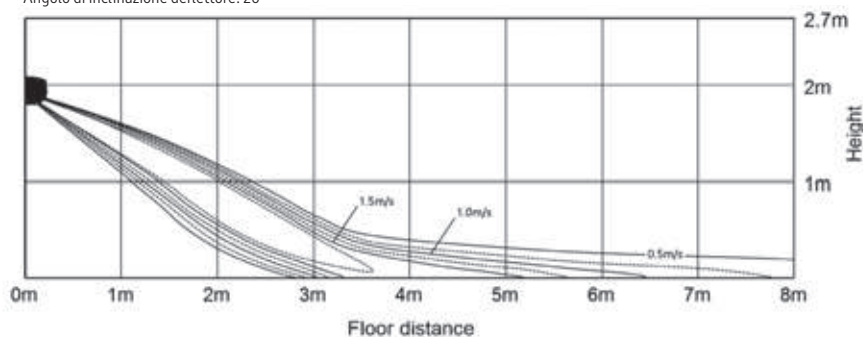

Distribuzione della temperatura dell'aria [raffreddamento]
Angolo di inclinazione deflettore: 20°

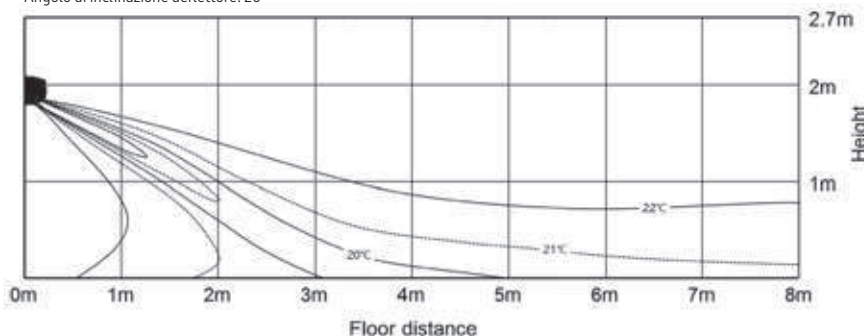

Distribuzione della velocità dell'aria [riscaldamento]
Angolo di inclinazione deflettore: 30°

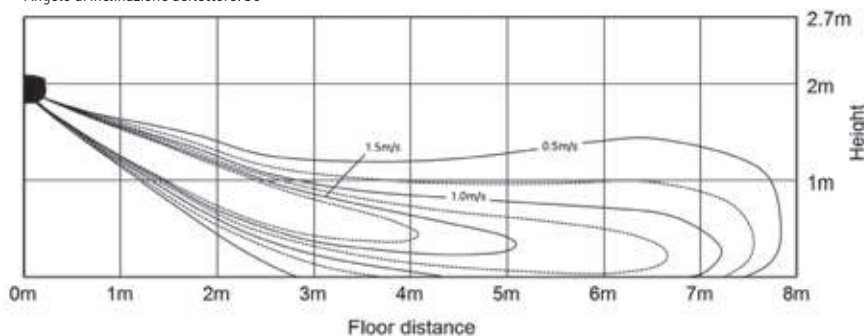

Distribuzione della temperatura dell'aria [riscaldamento]
Angolo di inclinazione deflettore: 30°

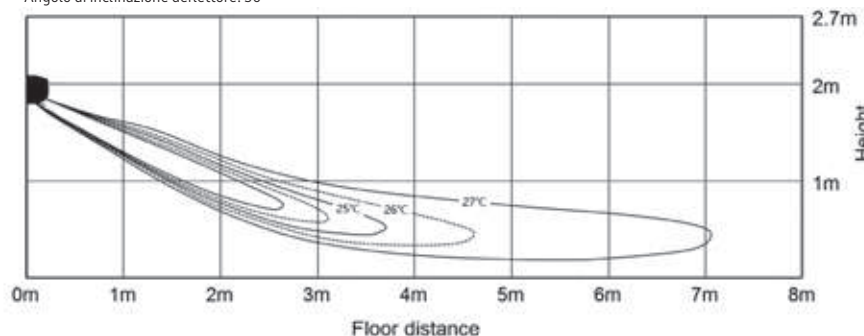



EHS TDM Plus



Dimensionale

AE022/028/036MNLDEH/EU

Unità di misura: mm

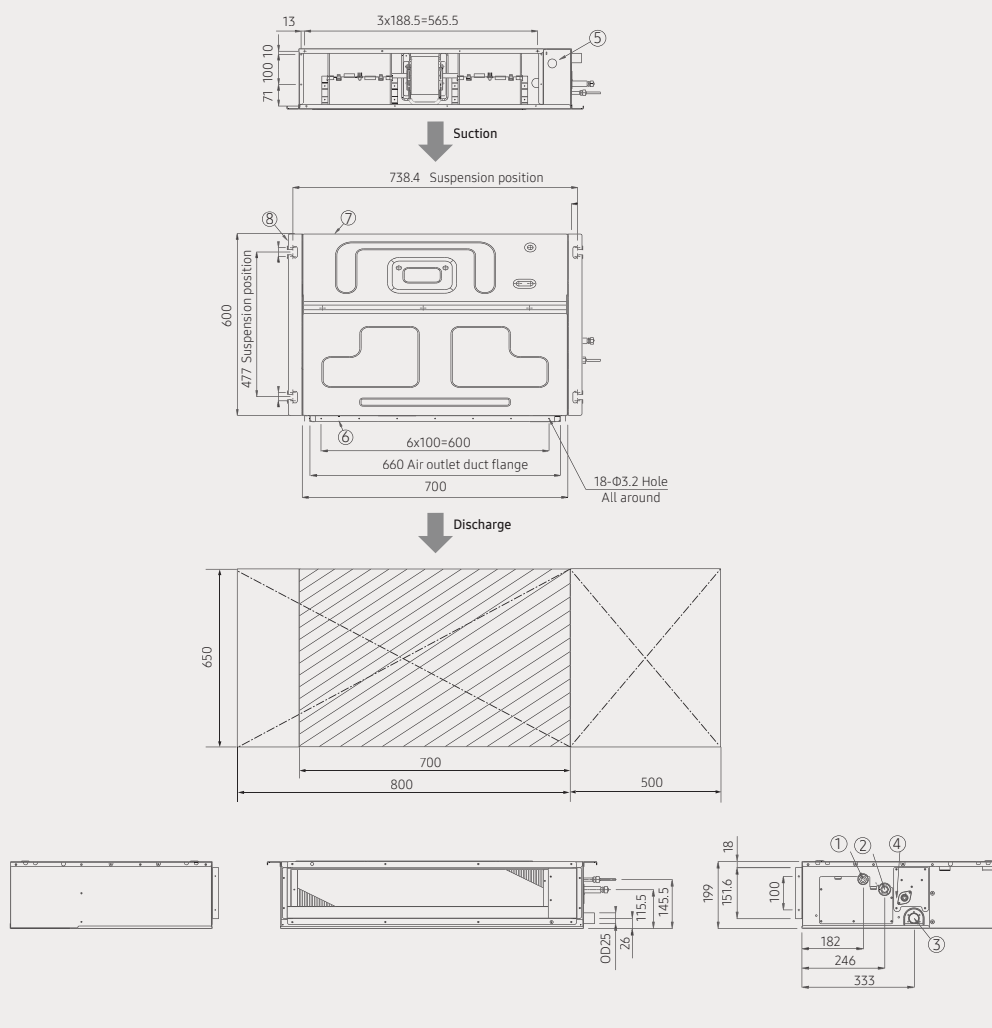

No.	Descrizione	Modello		
		2.2kW	2.8kW	3.6kW
1	Tubazione del liquido		ø 6.35 (cartella)	
2	Tubazione del gas		ø 12.70 (cartella)	
3	Scarico condensa senza pompa opzionale		VP25(OD32, ID25)	
4	Scarico condensa con pompa opzionale		VP25(OD32, ID25)	
5	Scheda elettronica		-	
6	Cavi di comunicazione e di potenza		-	
7	Aspirazione		-	
8	Mandata		ø 9.52 (M10)	

Grafici portata-prevalenza

AE022/028/036MNLDEH/EU

AE022MNLDEH/EU

(1) Prevalenza (mmAq) = 0

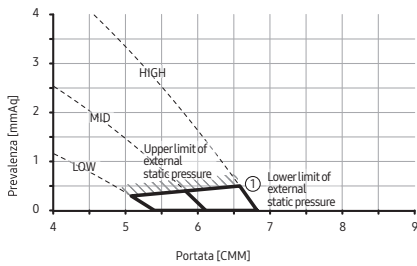

(2) Prevalenza (mmAq) = 1

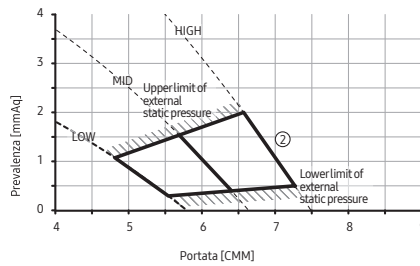

(3) Prevalenza (mmAq) = 3

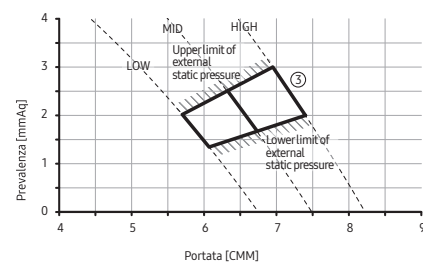

AE028MNLDEH/EU

(1) Prevalenza (mmAq) = 0

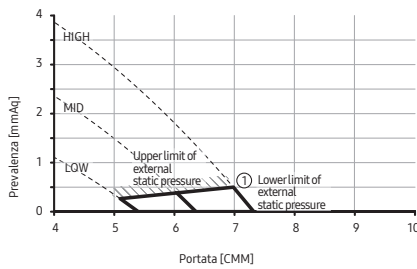

(2) Prevalenza (mmAq) = 1

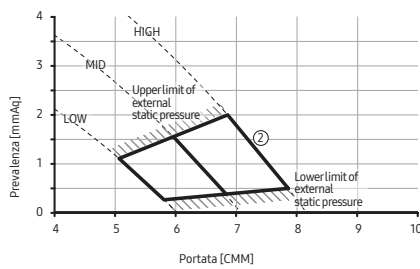

(3) Prevalenza (mmAq) = 3

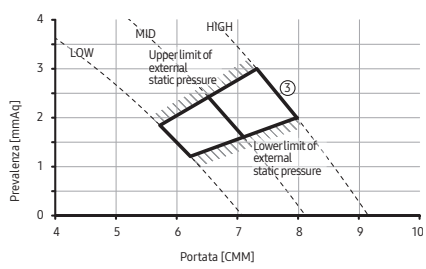

AE036MNLDEH/EU

(1) Prevalenza (mmAq) = 0

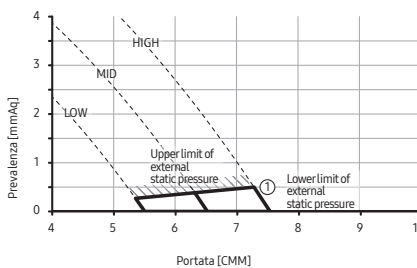

(2) Prevalenza (mmAq) = 1

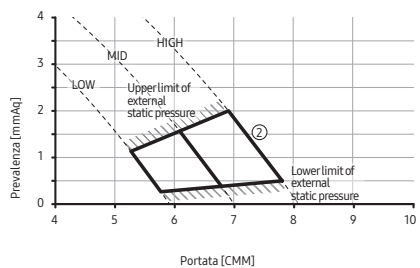

(3) Prevalenza (mmAq) = 3

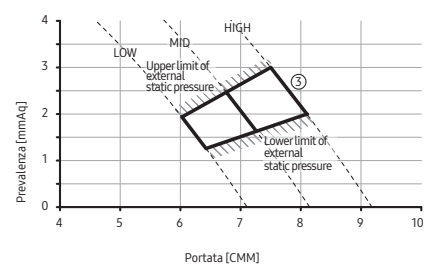

NOTE

- Regolare l'option code a seconda delle condizioni installative.
- I grafici mostrano il range di prevalenza misurato delle unità interne.
- Pertanto, essi non mostrano la variazione di prevalenza e portata in relazione alle effettive condizioni installati.

Unità Interna Canalizzabile Bassa e Media Prevalenza

Dimensionale

AE056MNLDEH/EU

Unità di misura: mm

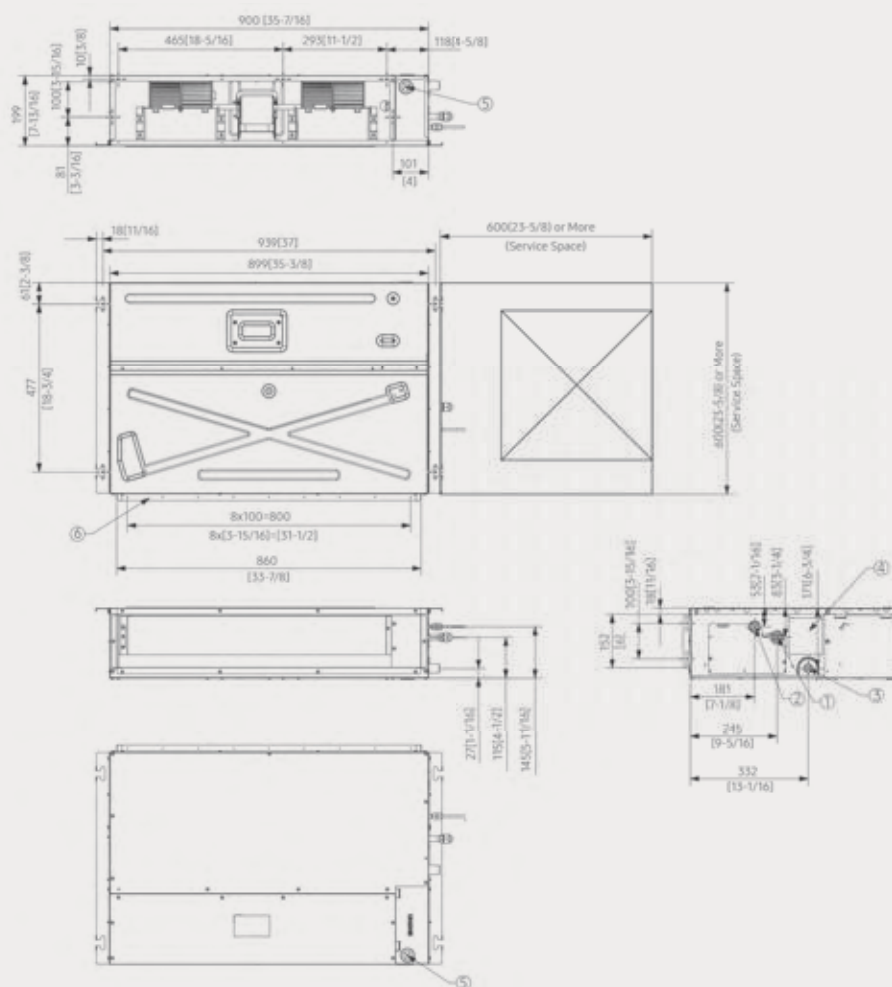

No.	Descrizione	Modello
		5.6kW
1	Tubazione del liquido	ø 6.35 (cartella)
2	Tubazione del gas	ø 12.70 (cartella)
3	Scarico condensa senza pompa opzionale	VP25(OD32, ID25)
4	Scarico condensa con pompa opzionale	VP25(OD32, ID25)
5	Scheda elettronica	-
6	Cavi di comunicazione e di potenza	-

Grafici portata-prevalenza

AE056MNLDEH/EU

(1) Prevalenza (mmAq) = 0

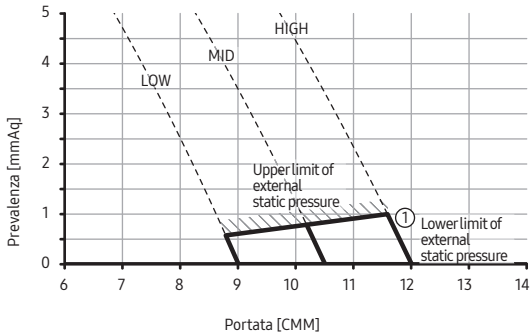

(2) Prevalenza (mmAq) = 2

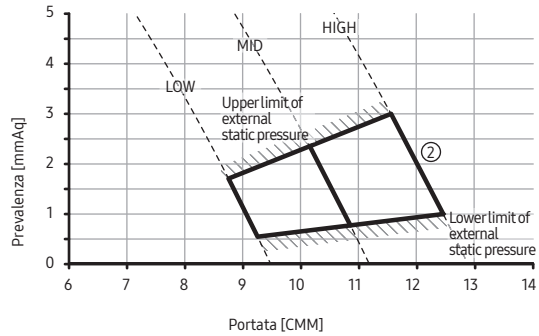

(3) Prevalenza (mmAq) = 4

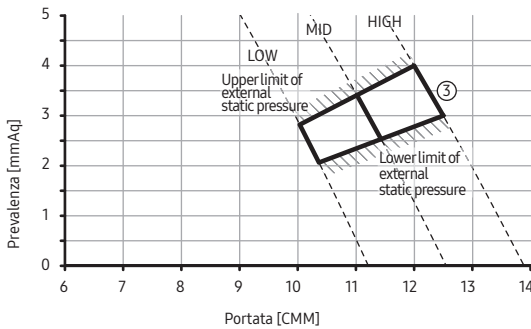

NOTE

- Regolare l'option code a seconda delle condizioni installative.
- I grafici mostrano il range di prevalenza misurato dalle unità interne.
- Pertanto, essi non mostrano la variazione di prevalenza e portata in relazione alle effettive condizioni installati.

Dimensionale

AE071MNMPEH/EU

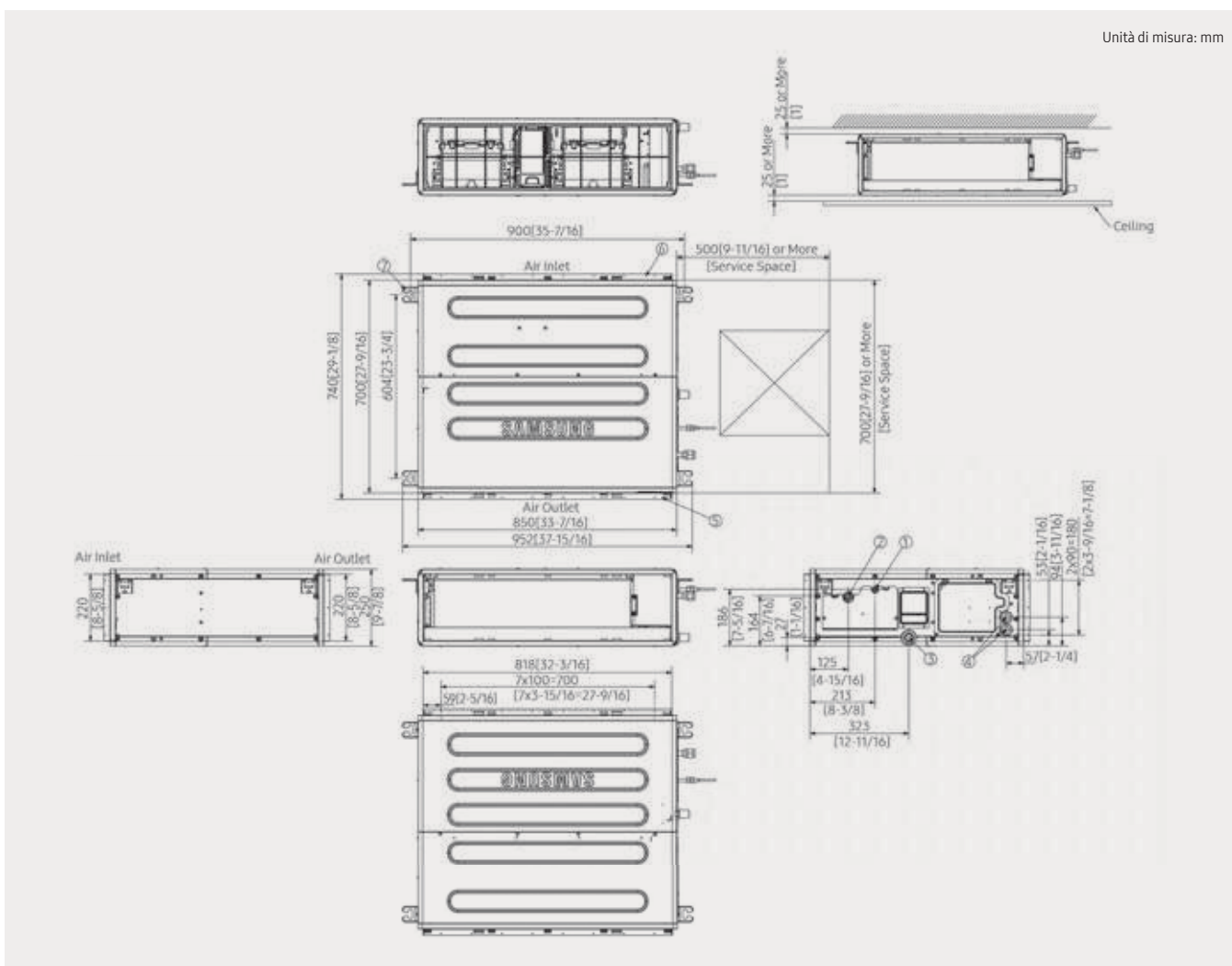

No.	Descrizione	Modello
		71 kW
1	Tubazione del liquido	ø 9.52(cartella)
2	Tubazione del gas	ø15.88 (cartella)
3	Scarico condensa senza pompa opzionale	VP25(OD32, ID25)
4	Scarico condensa con pompa opzionale	VP25(OD32, ID25)
5	Scheda elettronica	-
6	Cavi di comunicazione e di potenza	-
7	Fori per aggancio tiranti	M8-M10 (4 totali)

Grafici portata-prevalenza

AE071MMPEH/EU

(1) Prevalenza (mmAq) = $0 \leq SP \leq 3$

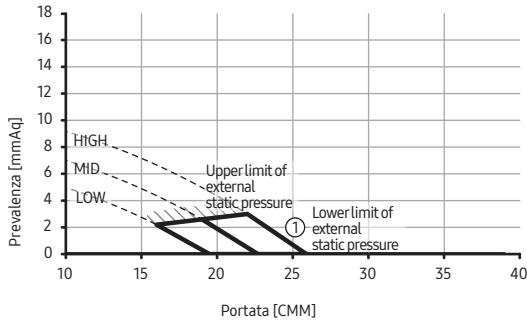

(2) Prevalenza (mmAq) = $3 < SP \leq 6$

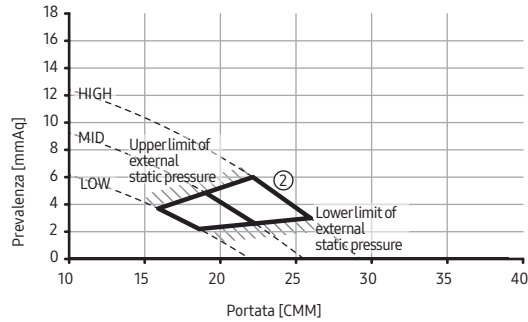

(3) Prevalenza (mmAq) = $6 < SP \leq 9$

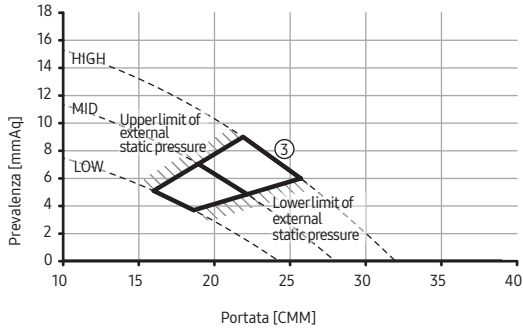

(4) Prevalenza (mmAq) = $9 < SP \leq 12$

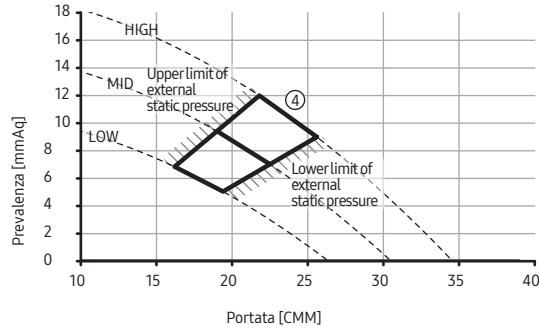

(5) Prevalenza (mmAq) = $12 < SP \leq 15$

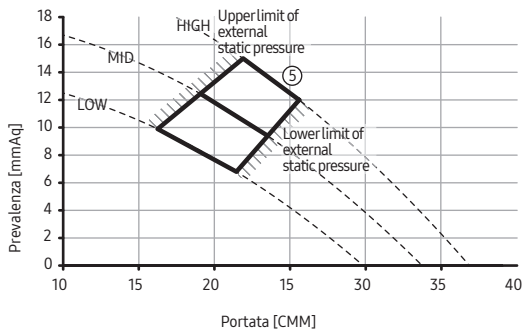

NOTE

- Regolare l'option code a seconda delle condizioni installative.
- I grafici mostrano il range di prevalenza misurato dalle unità interne.
- Pertanto, essi non mostrano la variazione di prevalenza e portata in relazione alle effettive condizioni installati.

Dimensionale

AE090MMPEH/EU

Unità di misura: mm

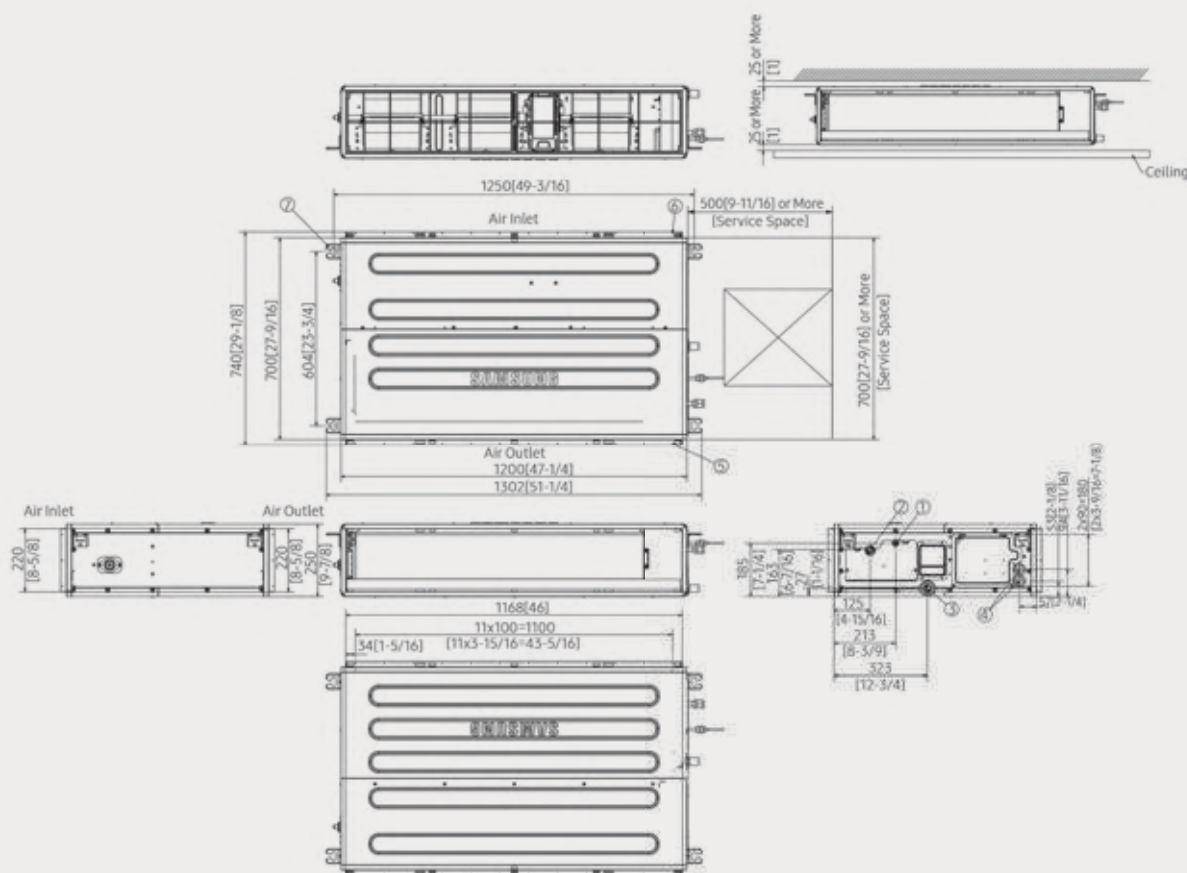

No.	Descrizione	Modello
		9.0 kW
1	Tubazione del liquido	ø 9.52(cartella)
2	Tubazione del gas	ø 15.88 (cartella)
3	Scarico condensa senza pompa opzionale	VP25(OD32, ID25)
4	Scarico condensa con pompa opzionale	VP25(OD32, ID25)
5	Scheda elettronica	-
6	Cavi di comunicazione e di potenza	-
7	Fori per aggancio tiranti	M8-M10 (4 totali)

Grafici portata-prevalenza

AE090MNMPEH/EU

(1) Prevalenza (mmAq) = $0 \leq SP \leq 4$

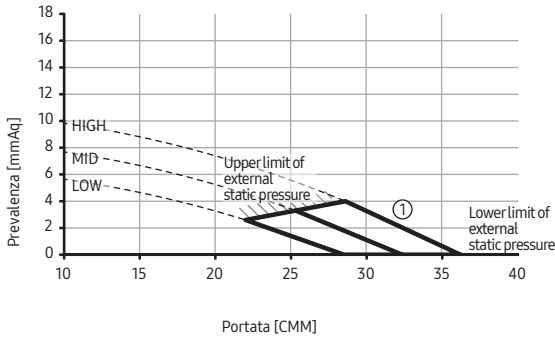

(2) Prevalenza (mmAq) = $4 < SP \leq 8$

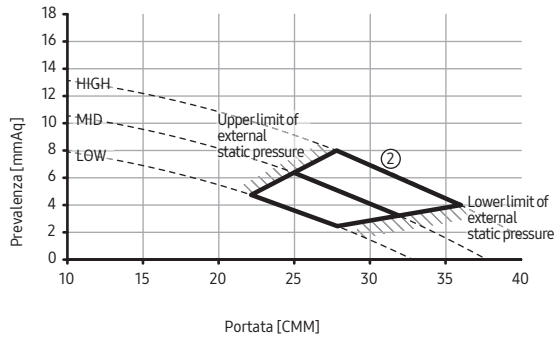

(3) Prevalenza (mmAq) = $8 < SP \leq 12$

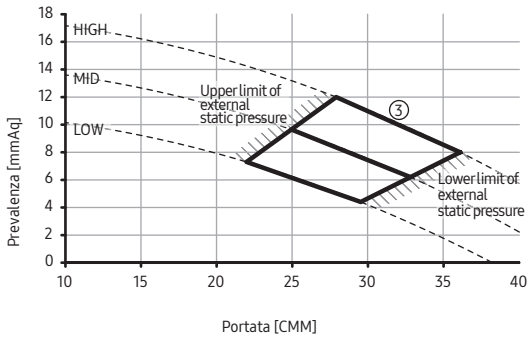

(4) Prevalenza (mmAq) = $12 < SP \leq 15$

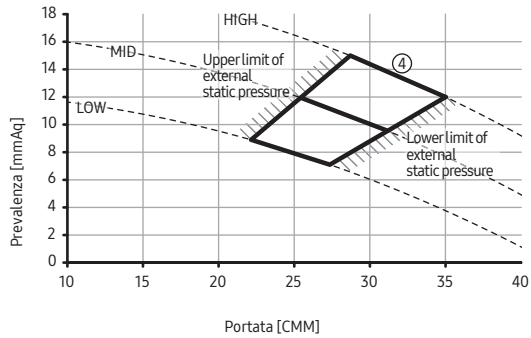

NOTE

- Regolare l'option code a seconda delle condizioni installative.
- I grafici mostrano il range di prevalenza misurato dalle unità interne.
- Pertanto, essi non mostrano la variazione di prevalenza e portata in relazione alle effettive condizioni installati.

Dimensionale

AE022/028/036/056MJDEH/EU

Unità di misura: mm

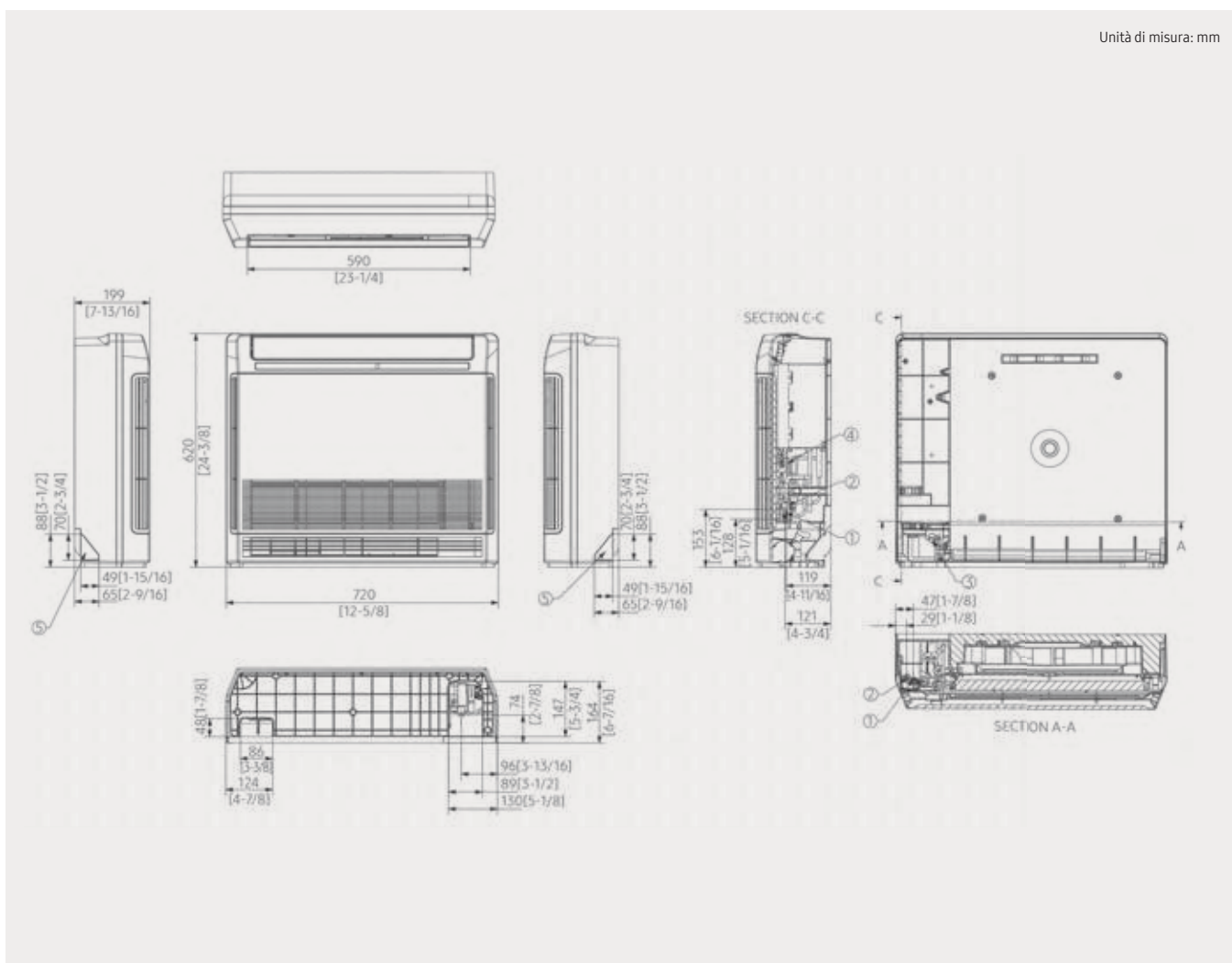

No.	Descrizione	Modelli			
		2.2 kW	2.8 kW	3.6 kW	5.6 kW
1	Tubazione del liquido	ø 6.35 (cartella)			
2	Tubazione del gas	ø 12.70 (cartella)			
3	Scarico condensa senza pompa opzionale	ID18			
4	Scarico condensa con pompa opzionale	-			
5	Scheda elettronica	-			

Grafici distribuzione temperatura

AE022/028MNJDEH/EU

AE022MNJDEH/EU

(1) Distribuzione della velocità dell'aria [raffreddamento]

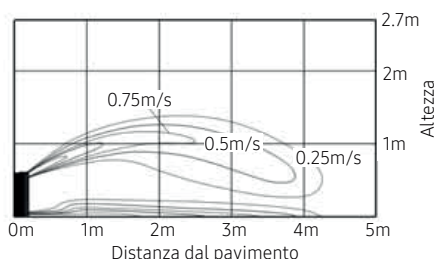

Angolo di inclinazione deflettore: 40°

(2) Distribuzione della temperatura [raffreddamento]

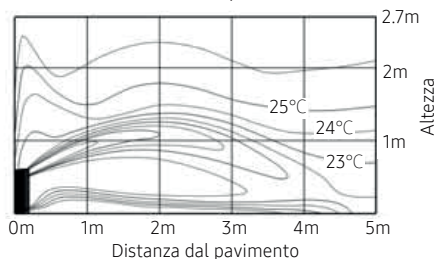

Angolo di inclinazione deflettore: 40°

(3) Distribuzione della velocità dell'aria [riscaldamento]



Angolo di inclinazione deflettore: 4°

(4) Distribuzione della temperatura dell'aria [riscaldamento]

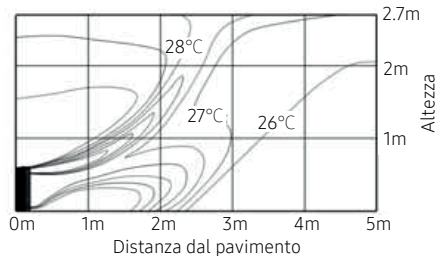

Angolo di inclinazione deflettore: 4°

AE028MNJDEH/EU

(1) Distribuzione della velocità dell'aria [raffreddamento]

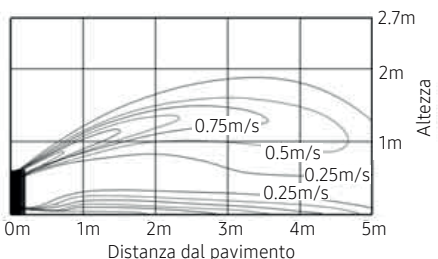

Angolo di inclinazione deflettore: 40°

(2) Distribuzione della temperatura [raffreddamento]

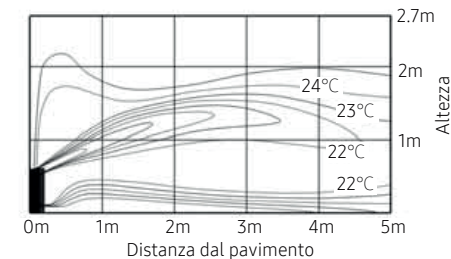

Angolo di inclinazione deflettore: 40°

(3) Distribuzione della velocità dell'aria [riscaldamento]

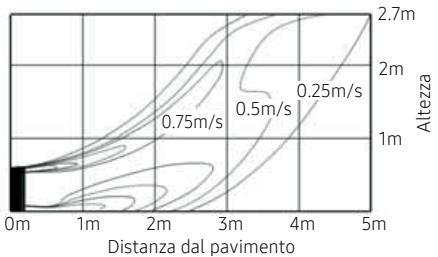

Angolo di inclinazione deflettore: 4°

(4) Distribuzione della temperatura dell'aria [riscaldamento]

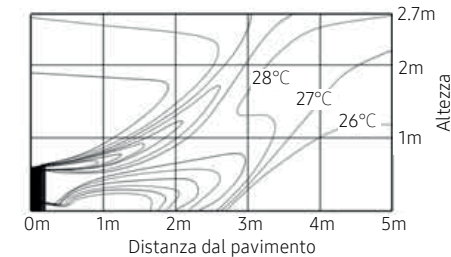

Angolo di inclinazione deflettore: 4°

Grafici distribuzione temperatura

AE036/056MNJDEH/EU

AE036MNJDEH/EU

(1) Distribuzione della velocità dell'aria [raffreddamento]

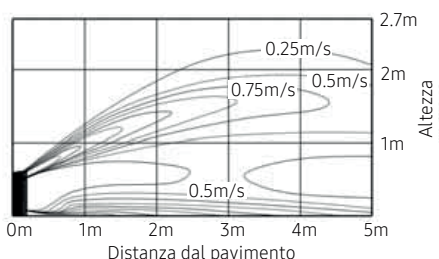

Angolo di inclinazione deflettore: 40°

(2) Distribuzione della temperatura [raffreddamento]

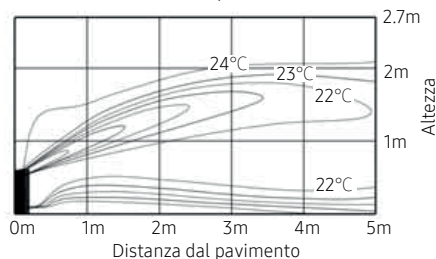

Angolo di inclinazione deflettore: 40°

(3) Distribuzione della velocità dell'aria [riscaldamento]

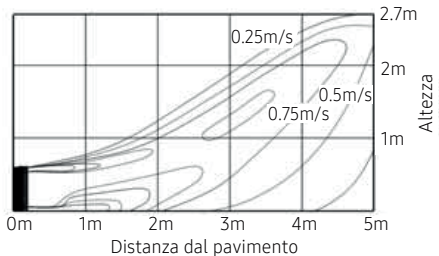

Angolo di inclinazione deflettore: 4°

(4) Distribuzione della temperatura dell'aria [riscaldamento]

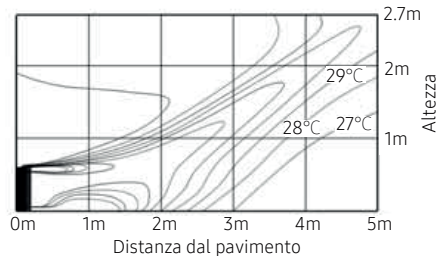

Angolo di inclinazione deflettore: 4°

AE056MNJDEH/EU

(1) Distribuzione della velocità dell'aria [raffreddamento]

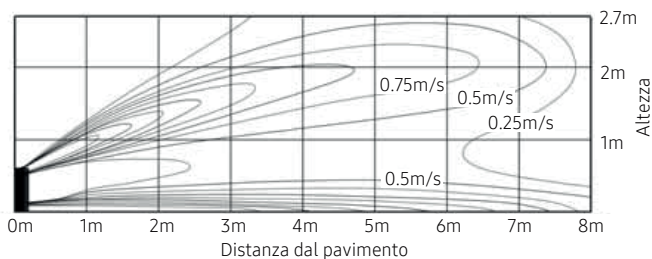

Angolo di inclinazione deflettore: 40°

(2) Distribuzione della temperatura [raffreddamento]

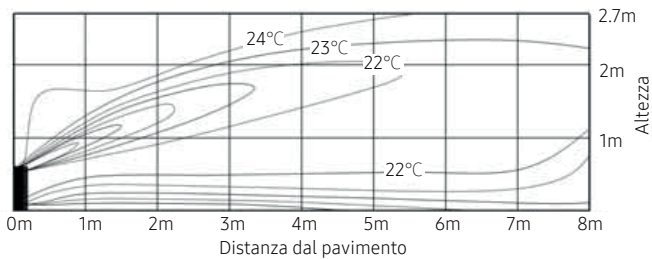

Angolo di inclinazione deflettore: 40°

(3) Distribuzione della velocità dell'aria [riscaldamento]

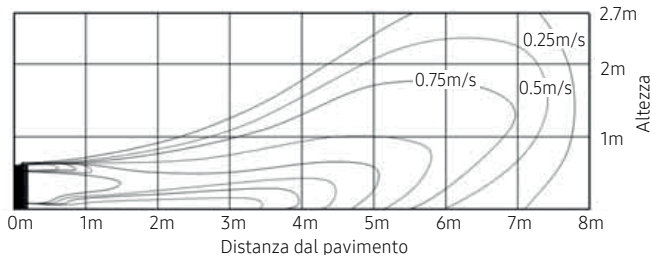

Angolo di inclinazione deflettore: 4°

(4) Distribuzione della temperatura dell'aria [riscaldamento]

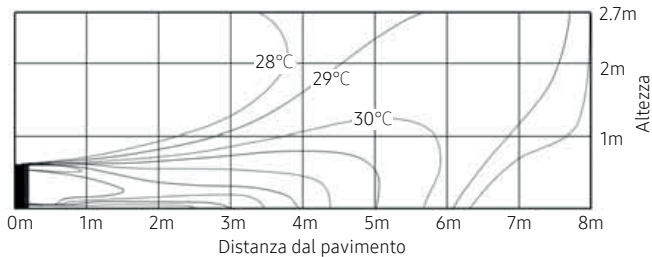

Angolo di inclinazione deflettore: 4°



02

Sistema EHS Split

È la soluzione aria-acqua splittata costituita da una motocondensante esterna (aria-aria) associata ad un modulo idronico (scambio aria-acqua), per la produzione di ACS e riscaldamento.



EHS Split

Perché scegliere il sistema EHS Split?

Una soluzione dall'elevata efficienza e dalla massima flessibilità

Perfetta per ogni esigenza applicativa: l'EHS SPLIT permette, attraverso un kit idrico separato, di produrre acqua calda sanitaria, riscaldamento/raffrescamento a pavimento e di alimentare i radiatori a bassa temperatura.

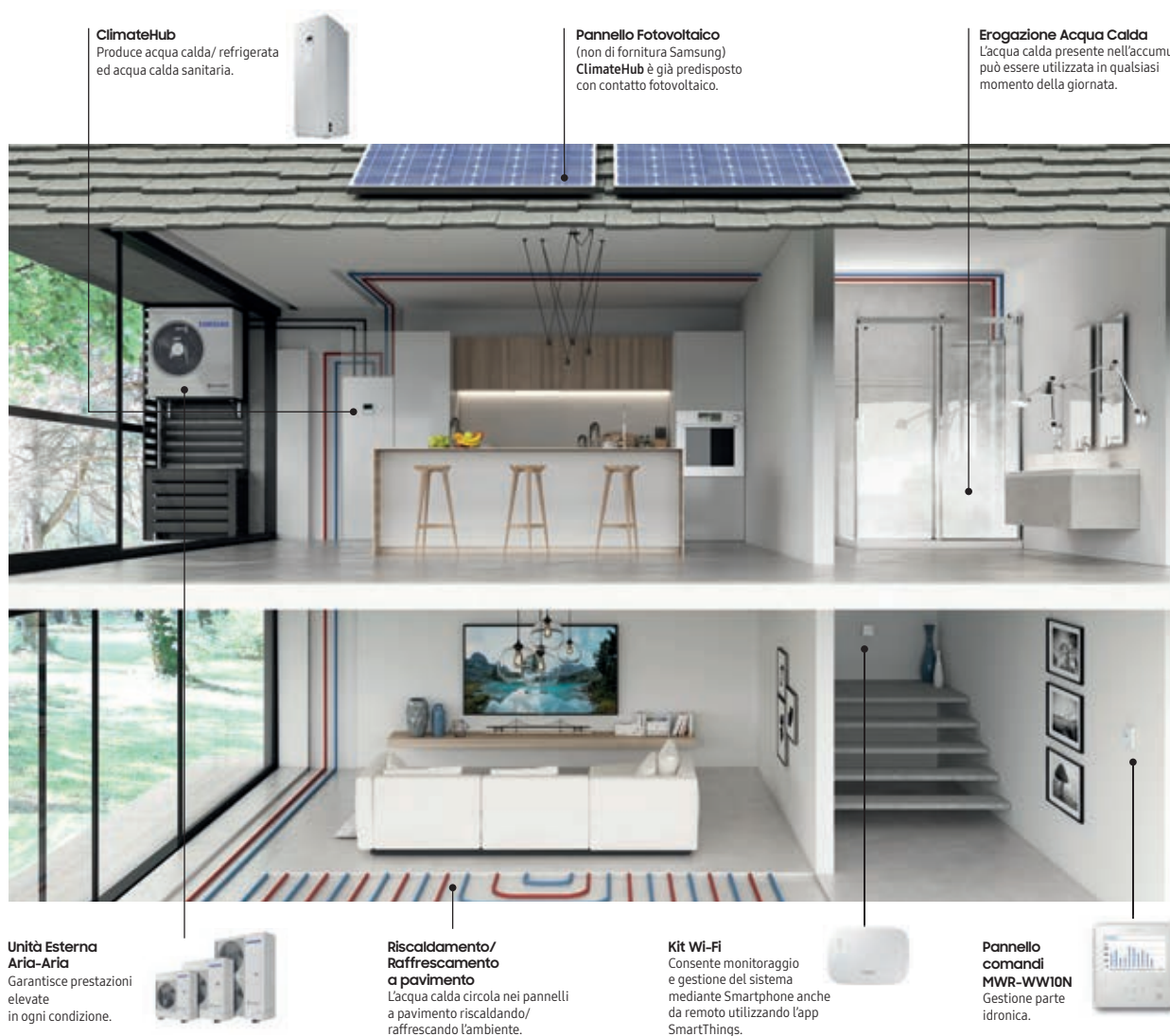

Unità esterna		Fancoil		Modulo Idronico	ClimateHub	Comandi	
Capacità (kW)	Cassetta 1 Via WindFree™	Ventilconvettore ad incasso	Ventilconvettore a vista	Capacità (kW)	Capacità (L)	Kit Wi-Fi 2.0	Pannello Comandi
4.0 / 6.0 / 9.0* / 12.0* / 16.0*	2.6 / 3.0 / 4.15	2.0 / 2.5 / 3.5 / 5.5 / 6.5	2.0 / 2.5 / 3.5 / 5.5 / 6.5	9.0* / 16.0*	200 / 260	MIM-H04EN	200 / 260

*Disponibile anche nella versione trifase

Configurazioni

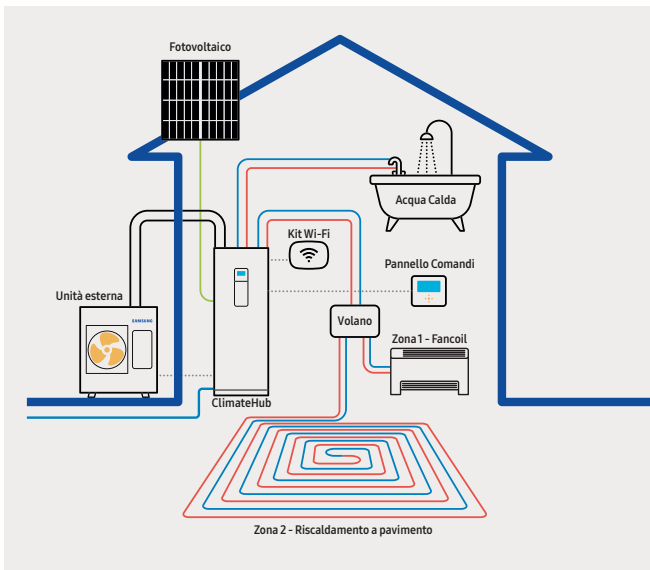

Split + ClimateHub

Unità esterna collegata a ClimateHub con pannello fotovoltaico.

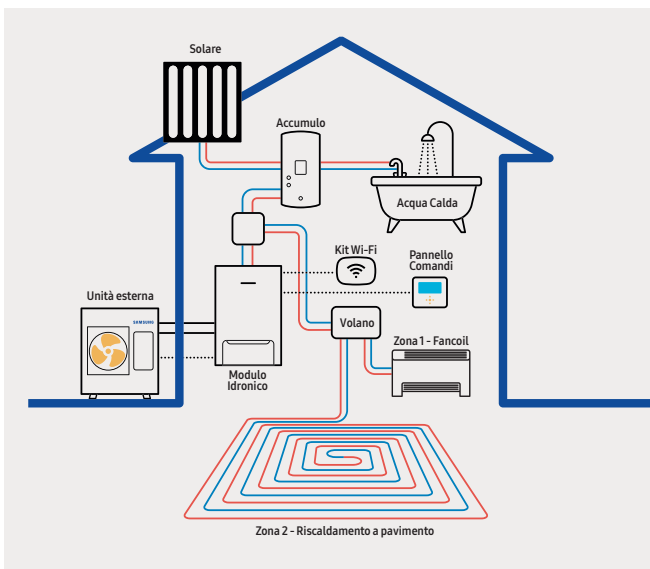
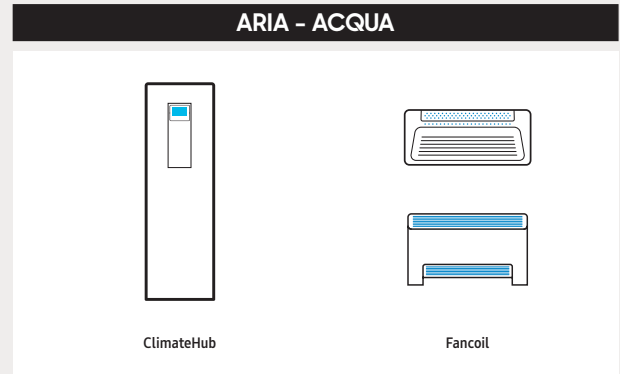

Split + Modulo Idronico + Tank

Unità esterna collegata ad un modulo idronico ed accumulo con pannello solare.

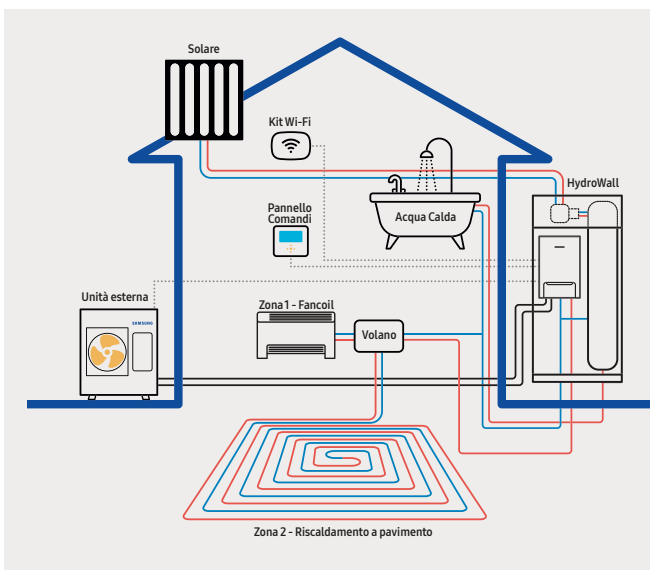
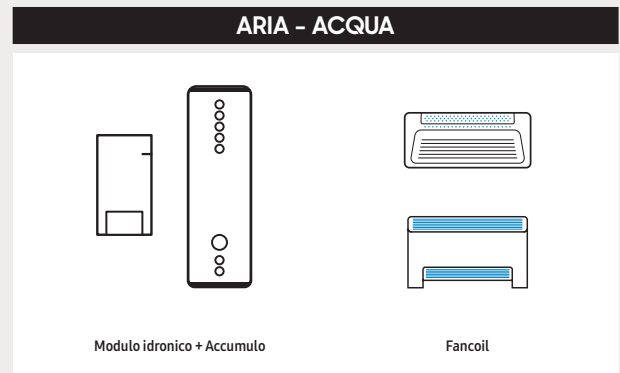

Split + HydroWall

Unità esterna collegata al sistema compatto da incasso esterno HydroWall con pannello solare.

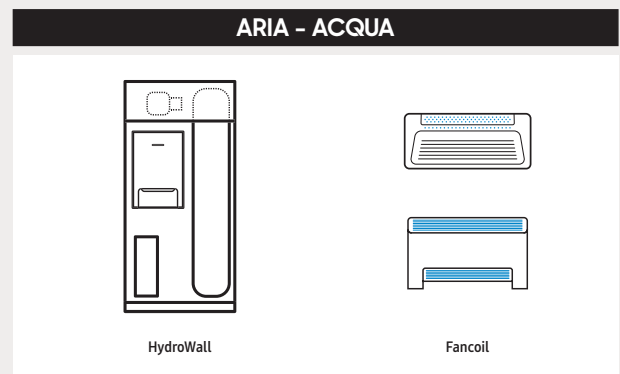

Sistema integrato

Un'unica soluzione per il raffrescamento,
il riscaldamento e la produzione di acqua calda sanitaria

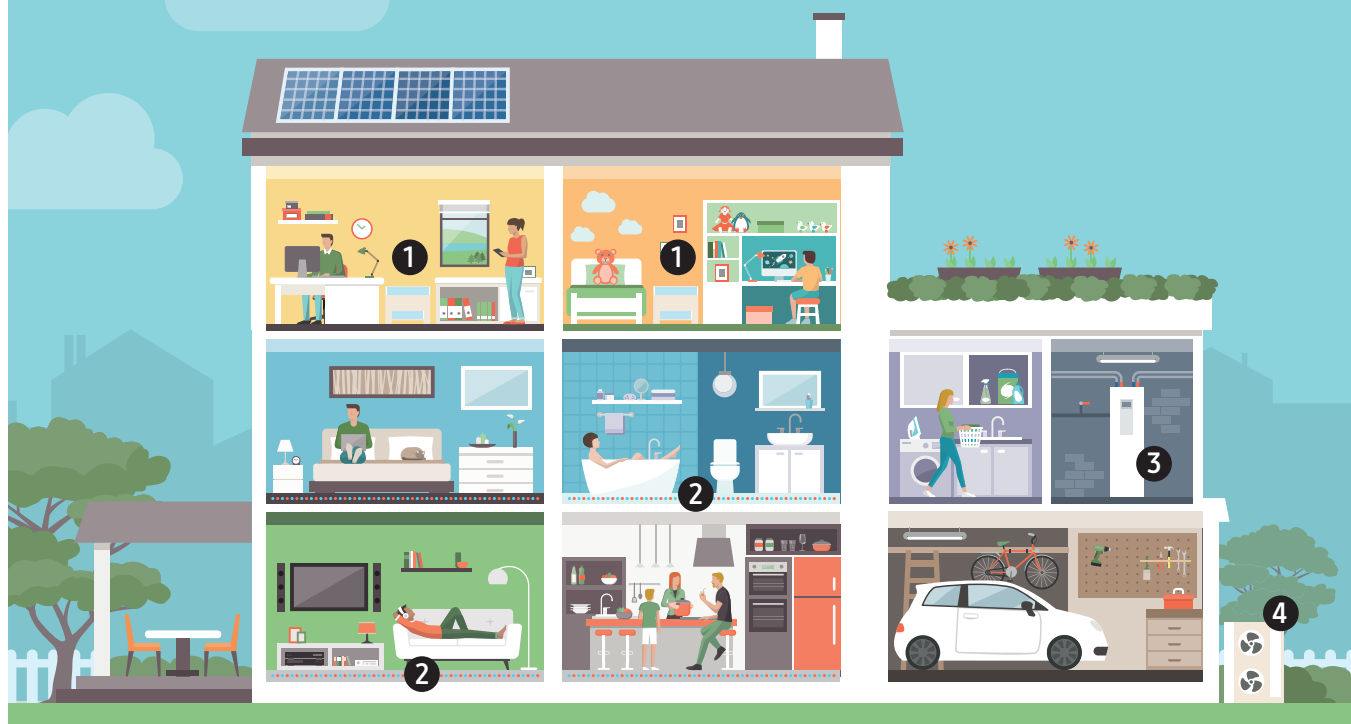

Il sistema Eco Heating System è adatto a soddisfare le più diverse soluzioni impiantistiche. Può essere utilizzato in sostituzione della caldaia pre-esistente nel caso di ristrutturazione dell'abitazione, oppure può essere la scelta più adatta per una nuova abitazione. La flessibilità del sistema consente di adattare l'EHS SPLIT a tutte le specifiche esigenze di comfort.

Panoramica di funzionamento

<p>1</p>  <p>Fancoil ad acqua Unità Fancoil con collegamento al circuito idraulico. Disponibili modello reversibile ad incasso o a parete, Cassetta 1 via WindFree™ o Console. Gestione tramite termostato Samsung o di terze parti.</p>	<p>2</p>  <p>Riscaldamento a pavimento Serpentina per pavimento radiante (non di fornitura Samsung) collegato alla pompa di calore. Gestione tramite termostato Samsung o di terze parti.</p>	<p>3</p>  <p>ClimateHub Soluzione integrata da interno per riscaldamento e raffrescamento con produzione di acqua calda sanitaria. Include tutti i componenti idraulici e un accumulo per ACS fino a 260 litri.</p>	<p>4</p>  <p>Unità esterna Unità esterna Aria-Aria mediante tubazioni frigorifere al modulo di produzione acqua.</p>
---	--	---	---

Alte prestazioni anche a bassa temperatura

Il sistema EHS SPLIT è dotato di un compressore ad inverter in grado di erogare fino al 90% della sua potenzialità nominale anche con una temperatura esterna di -10°C . Il funzionamento è garantito con temperature esterne fino a -25°C .



Funzione Concrete Curing

Quando l'unità è installata ed i pannelli radianti posati, con la funzione concrete curing si può facilitare la maturazione del calcestruzzo con temperature dell'acqua di mandata che si adattano automaticamente a tale scopo.



Funzione silent*

La funzione silent permette di ridurre con 4 step progressivi il rumore della macchina esterna fino ai 35 dB, ideale per il funzionamento in fase notturna. L'attivazione è programmabile attraverso il pannello Comandi. *Solo per EHS Split da 6 e 9 kWx



Modalità d'emergenza

In caso di interruzione del funzionamento dell'unità esterna, il ClimateHub garantisce la produzione di acqua calda sanitaria e del riscaldamento grazie alle resistenze incluse.



Contatto fotovoltaico & Smart Grid

Consente di ottimizzare l'autoconsumo di energia elettrica prodotta dai pannelli fotovoltaici. Il contatto è già predisposto sui moduli idronici e nel ClimateHub dei sistemi Samsung EHS.

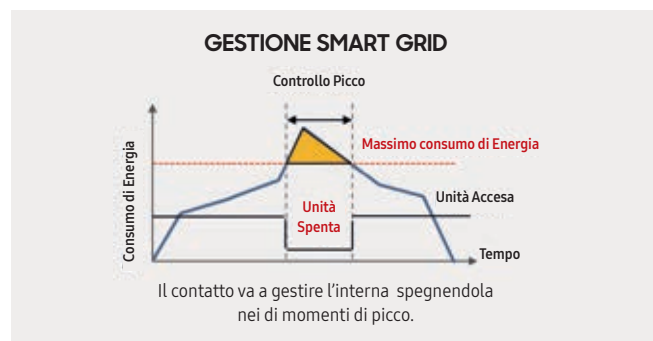

Incentivi fiscali ed efficienza energetica

L'elevata efficienza energetica dei sistemi Samsung EHS consente l'accesso ai sistemi di incentivazione quali Detrazioni 65% e Conto Termico per interventi che prevedono l'installazione di un sistema in pompa di calore e l'incremento dell'efficienza energetica dell'edificio.



Componenti

Fancoil ad acqua

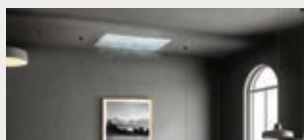

Cassetta 1 Via WindFree™

Raffresca velocemente senza getti d'aria diretti

La tecnologia WindFree diffonde l'aria, durante il raffrescamento, attraverso i 10.000 microfori e creando un ambiente di massimo comfort.

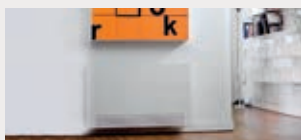

Ventilconvettore a console

Ottimizzazione degli spazi

Unità fancoil per installazione a pavimento che combina perfettamente performance e design.



Ventilconvettore a parete

Design ricercato

Unità fancoil per installazione a parete con possibilità di installazione convertibile in 0° gradi e in 180° gradi.



Ventilconvettore ad incasso

Prestazioni robuste e adattabili

Unità fancoil per installazione da incasso con possibilità di installazione convertibile in verticale e orizzontale.

Componenti e Soluzioni Integrate

Lo speciale scaldacqua è un sistema che consente la produzione di acqua calda sanitaria in pompa di calore integrando al suo interno un accumulo con capacità fino a 300L. L'accumulo per l'acqua calda sanitaria presenta classe C, con rivestimenti in ABS. Il volano 4 attacchi è da 58L, con trattamento di schiumatura. Il volano compatto, invece è da 35 L isolato in materiale EPP.



Scaldacqua



Accumulo ACS



Volano compatto



Volano 4 attacchi

Controllo completo mediante MWR-WW10N (per ClimateHub)

Il comando di regolazione del Sistema EHS R32 (obbligatorio), consente la gestione semplificata e intuitiva di tutte le impostazioni.

STIMA DEI CONSUMI: L'utente può visualizzare direttamente sul comando quanta energia viene consumata e prodotta dall'impianto.

DOPIA CURVA CLIMATICA: Impostata la curva climatica, la temperatura di mandata all'impianto viene regolata in modo automatico in funzione della temperatura esterna, adeguando l'apporto di calore al fabbisogno termico dell'edificio. Si garantiscono, così, le migliori prestazioni in termini di comfort mantenendo costante la temperatura ambiente; inoltre, si riducono le dispersioni termiche e gli sprechi di energia.

GESTIONE MULTIZONA: Tramite il comando, è possibile creare e gestire due zone con temperature di mandata differenti.



Comando MWR-WW10N

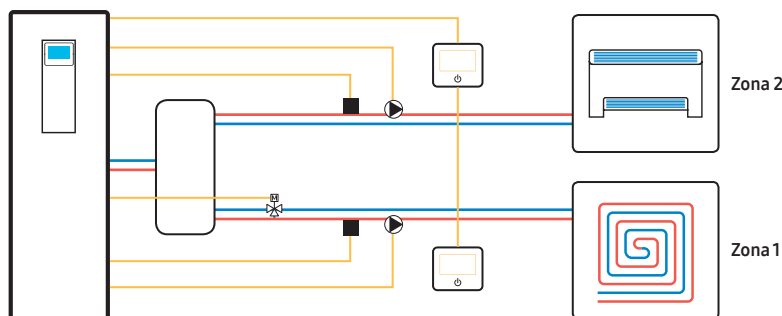

Soluzioni Integrate

ClimateHub

Attacchi

Posti nella parte superiori per un'installazione semplificata. Per i ClimateHub da 260 litri è presente la predisposizione per il ricircolo del circuito sanitario.

Scambiatore

Scambiatore ad alta efficienza a piastre saldobrasate.

Resistenza di backup

Da 2 kW o da 6 kW ⁽¹⁾



Pompa di circolazione

Inclusa con controllo PWM a inverter, 25LPM/7mAq



Flussostato Elettronico

Consente, in abbinamento al comando cablato MWR-WW10N, una stima dei consumi.

Vaso d'espansione

da 8 Litri

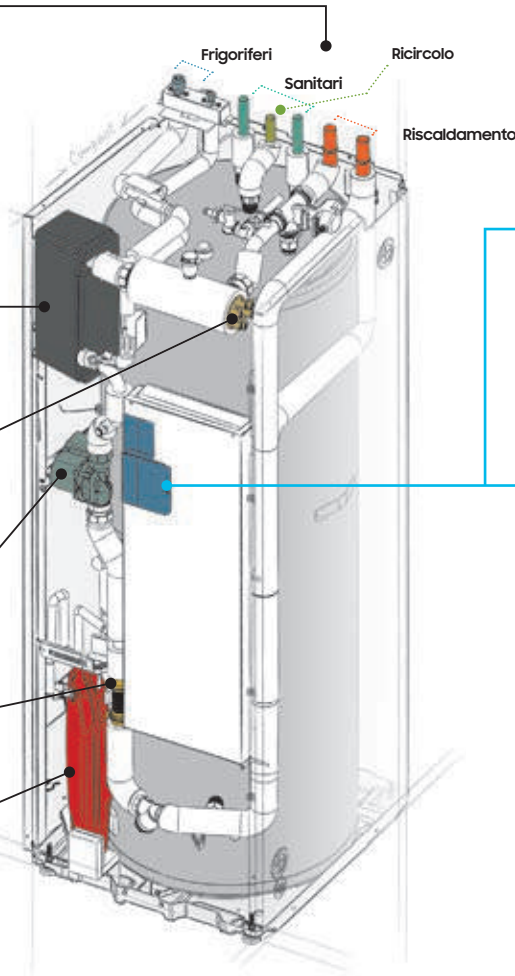

Contatto Fotovoltaico & Smart Grid



Resistenza Antilegionella

HydroWall

Telaio da incasso

(2550x1100x460mm)

Viene consegnato completamente montato e pronto all'inserimento in nicchia. Il sistema agevola l'installazione con notevole riduzione dei tempi di posa.

Valvola A 3 vie deviatrice motorizzata

Comandata dal modulo idronico gestisce la commutazione lato sanitario - lato riscaldamento.

Valvola differenziale

La valvola regolabile, garantisce la corretta portata d'acqua all'interno dell'impianto di riscaldamento.

Circolatore ad Alta Efficienza

La pompa ad inverter regola il flusso dell'acqua all'interno del circuito primario.

Volano Termico da 35 L

(2 uscite)

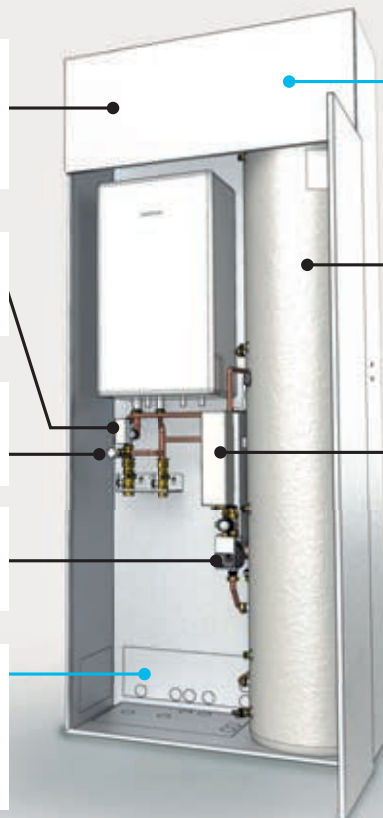

Kit Solare



Puffer 220L classe C

L'accumulo di acqua tecnica con una forma compatta ed in classe C è votato all'efficienza. Con una dispersione termica di 1,92 Kwh, l'isolamento è realizzato in poliuretano rigido iniettato (coefficiente termico 0,023 Wm/k).

Sistema di scambio istantaneo

Mediante uno scambiatore a piastre saldobrasate ad alta efficienza è possibile la produzione di ACS senza necessità di effettuare cicli di anti-legionella (evitando inutili sprechi di energia). Dotato inoltre di valvola a 2 vie proporzionale termostatica è possibile impostare la temperatura della ACS richiesta.

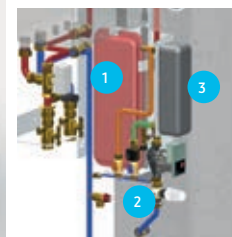

- 1) Vaso espansione 7l
- 2) Valvola a 2 vie termostatica
- 3) Scambiatore a piastre saldobrasate

Unità esterne

Caratteristiche

Un'unità esterna splittata Aria-Acqua (A2W) collegabile a modulo idronico o sistema compatto con accumulo integrato.



Specifiche

MODELLO	UNITÀ ESTERNA		AE040RXYDEG/EU	AE060RXYDEG/EU
ClimateHub da abbinare			AE200-260RNWSEG/EU	AE200-260RNWSEG/EU
Modulo idronico da abbinare			AE090RNYDEG/EU	AE090RNYDEG/EU
Riscaldamento (Aria/Acqua)	Capacità nominale ⁽¹⁾ Std	kW	4.40	6.0
	Assorbimento nominale ⁽¹⁾	kW	0.85	1.47
	COP ⁽¹⁾	-	5.20	4.92
	SCOP ⁽¹⁾		4.58	4.58
	Capacità (A 2°C / W 35°C) ⁽²⁾	kW	4.20	5.20
	COP (A 2°C / W 35°C) ⁽²⁾	-	3.82	3.51
	Capacità (A -7°C / W 35°C) ⁽³⁾	kW	4.60	5.50
	COP (A -7°C / W 35°C) ⁽³⁾	-	2.97	2.75
Raffreddamento (Aria/Acqua)	Capacità nominale ⁽¹⁾ Std	kW	5.0	6.50
	Assorbimento nominale ⁽¹⁾	kW	1.09	1.47
	EER ⁽¹⁾	-	4.59	4.42
	SEER ⁽¹⁾	-	4.40	4.73
Classi di efficienza energetica	Riscaldamento (35°C)		A++	A++
	Riscaldamento (55°C)		A+	A+
Unità esterna	Dimensioni (LxAxP)	mm	880x638x310	880x638x310
	Peso	Kg	46.5	46.5
	Livello Pressione Sonora ⁽⁶⁾ Raff./Risc.	dB(A)	44/46	47/47
	Livello Potenza Sonora ⁽⁶⁾ Raff./Risc.	dB(A)	58/61	60/62
	Alimentazione	Ø. V. Hz	1.220-240.50	1.220-240.50
	Compressore Inverter	-	RotaryInverter	RotaryInverter
	Intervallo di funzionamento (Raff.) (A2W)	°C	10-46	10-46
	Intervallo di funzionamento (Risc.) (A2W)	°C	-25-35	-25-35
	Intervallo di funzionamento (ACS) (A2W) ⁽⁷⁾	°C	-25-43	-25-43
MCA/MFA		A	16.0/20.0	16.0/20.0
Dati installativi	Tubazioni	Liquido	Ømm (inch)	9.52(3/8")
		Gas A2W	Ømm (inch)	15.88(5/8")
	Lunghezza tubazioni Max	m	30	30
	Dislivello max (U. Interna/U. Esterna)	m	20	20
	Precarica di fabbrica	Kg	1.2	1.2
Refrigerante	Tipo Refrigerante/GWP	-	R-32/675	R-32/675

1) Condizioni di riferimento: Riscaldamento: Acqua entrante/uscente a 30/35°C, aria esterna a 7/6 °C BS/BU; Raffreddamento: Acqua entrante/uscente a 23/18°C; Aria esterna a 35°C BS.

2) Condizioni di riferimento: Riscaldamento: Acqua entrante/uscente a 30/35°C, aria esterna a 7/6 °C BS/BU; Aria esterna a 2°C BS.

3) Condizioni di riferimento: Riscaldamento: Acqua entrante/uscente a 30/35°C, aria esterna a 7/6 °C BS/BU; Aria esterna a -7°C BS.



DETRAZIONE
E CONTO TERMICO

Le unità sono certificate Eurovent e HP



AE090RXYDEG/EU	AE090RXYDGG/EU	AE120JXEDEH/EU	AE120JXEDGH/EU	AE160JXEDEH/EU	AE160JXEDGH/EU
AE200-260RNWSEG/EU	AE260RNWSGG/EU	-	-	-	-
AE090RNYDEG/EU	AE090RNYDGG/EU	AE160JNYDEH/EU	AE160JNYDGH/EU	AE160JNYDEH/EU	AE160JNYDGH/EU
9.0	9.0	12.00	12.00	16.00	16.00
1.87	1.87	2.59	2.59	3.76	3.76
4.81	4.81	4.63	4.63	4.26	4.26
4.45	4.45	4.67	4.67	4.40	4.40
7.70	7.70	11.00	11.00	13.70	13.70
3.41	3.41	3.48	3.48	3.26	3.26
7.90	7.90	11.30	11.30	13.80	13.80
2.72	2.72	2.76	2.76	2.53	2.53
8.70	8.70	12.00	12.00	15.00	15.00
2.11	2.11	3.10	3.10	4.14	4.14
4.12	4.12	3.87	3.87	3.62	3.62
5.09	5.09	4.93	4.93	4.89	4.89
A++	A++	A++	A++	A++	A++
A+	A+	A+	A+	A+	A+
940x998x330	940x998x330	940x1420x330	940x1420x330	940x1420x330	940x1420x330
73.0	72.0	100.00	101.50	100.00	101.50
49/49	49/49	50.00	50.00	52/54	52/54
64/63	64/63	64.00	64.00	66/69	66/69
1.220-240.50	3.380-415.50	1.220-240.50	3.380-415.50	1.220-240.50	3.380-415.50
RotaryInverter	RotaryInverter	BLDCTwinRotary	BLDCTwinRotary	BLDCTwinRotary	BLDCTwinRotary
10-46	10-46	10-46	10-46	10-46	10-46
-25-35	-25-35	-25-35	-25-35	-25-35	-25-35
-25-43	-25-43	-25-43	-25-43	-25-43	-25-43
22.0/27.5	22.0/27.5	28.0/35.0	10.0/16.1	32.0/40.0	12.0/16.1
9.52(3/8")	9.52(3/8")	9.52(3/8")	9.52(3/8")	9.52(3/8")	9.52(3/8")
15.88(5/8")	15.88(5/8")	15.88(5/8")	15.88(5/8")	15.88(5/8")	15.88(5/8")
30	30	50	50	50	50
20	20	30	30	30	30
1.4	1.4	2.98	2.98	2.98	2.98
R-32/675	R-32/675	R-410A/2088	R-410A/2088	R-410A/2088	R-410A/2088

4) Valori riferiti a camera anecoica. Il livello sonoro effettivo dipende comunque dalle caratteristiche del locale in cui è installato l'apparecchio.

5) Con temperatura esterna tra i 35°C e i 43°C l'acqua sanitaria viene scaldata con resistenza elettrica (inclusa nella soluzione ClimateHub, opzionale in associazione al modulo idronico).

Per la nostra politica di migliorata continua dei prodotti ci riserviamo il diritto di modificare senza alcun obbligo di preavviso le caratteristiche sopra riportate.

ClimateHub

Caratteristiche

Soluzione integrata da interno che include i componenti del kit idrico quali scambiatore di calore, vaso di espansione, pompa di circolazione e un accumulo fino a 260 litri.

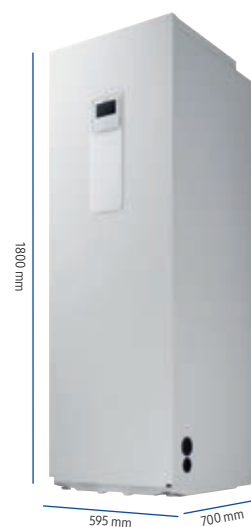

Specifiche

MODELLO		AE200RNWSEG/EU	AE260RNWSEG/EU	AE260RNWGG/EU
Esterna da abbinare		AE040-060-090RXYDEG/EU	AE040-060-090RXYDEG/EU	AE090RXYDGG/EU
Alimentazione	F/V/Hz	1/2 / 220-240 / 50	1/2 / 220-240 / 50	3/4 / 380-415 / 50
Classe di efficienza ⁽¹⁾		A+++ / A++	A+++ / A++	A+++ / A++
MCA/MFA	A	22.7/28.4	22.7/28.4	8.7 / 11.6
Potenza nominale	kW	0.2	0.2	0.2
Assorbimento nominale	A	0.9	0.9	0.9
Volume	l	200	260	260
Isolamento		PU Foam	PU Foam	PU Foam
Portata acqua	l/min	7-48	7-48	7-48
Pressione acqua	Bar	3	3	3
Limiti Portata Flussostato	l/min	5-60	5-60	5-60
Pressione valvola di sicurezza	Bar	7	7	7
Volume vaso di espansione	l	8	8	8
Potenza resistenza elettrica	Idronico	kW	2	2
	Antilegionella	kW	3	3
Temperatura di mandata	Raffrescamento	°C	5~25	5~25
	Riscaldamento	°C	15~65	15~65
Pompa	Tipo		UPMM 25-9.5	UPMM 25-9.5
	Assorbimento	W	100	100
Valvola di sfiato	Φ, inch	BSPP maschio 3/8	BSPP maschio 3/8	BSPP maschio 3/8
Refrigerante	Gas	Φ, mm	6.35	6.35
	Liquido	Φ, mm	15.88	15.88
Acqua	Riscaldamento	Φ, mm	28	28
	ACS	Φ, mm	22	22
Dimensioni (LxAxP)	mm	595x1800x700	595x1800x700	595x1800x700
Peso netto	kg	136	146	146
Potenza sonora	Raffrescamento	dB(A)	26	26
	Riscaldamento	dB(A)	26	26
Pressione sonora ⁽²⁾	dB(A)	40	40	40

ACCESSORI OPZIONALI

Volani termici



ACL-050WP
58 litri



ACL035IWP⁽³⁾
35 litri

ACCESSORI OBBLIGATORI

Comando per gestione idronica



MWR-WW10N

1) Valore riferito ad abbinamento con AE044-AE066-AE090

2) Valori riferiti a camera anecoica. Il livello sonoro effettivo dipende comunque dalle caratteristiche del locale in cui è installato l'apparecchio

3) Compatibile con gruppo idronico da incasso

Per la nostra politica di migliorata continua dei prodotti ci riserviamo il diritto di modificare senza alcun obbligo di preavviso le caratteristiche sopra riportate.

Modulo Idronico

Caratteristiche

Kit idrico completo di scambiatore di calore, vaso di espansione, pompa di circolazione. Comando cablatto (remotizzabile) per la regolazione dell'impianto incluso.



Specifiche

MODELLO			AE090RNYDEG/EU	AE090RNYDGG/EU	AE160JNYDEH/EU	AE160JNYDGH/EU	
Esterna da abbinare			AE040-060-090RXYDEG/EU	AE090RXYDGG/EU	AE120-160JXEDEH/EU	AE120-160JXEDGH/EU	
Lato acqua	Tubazioni ingresso/uscita	inch	BSPP11/4"	BSPP11/4"	BSPP11/4"	BSPP11/4"	
	Portata acqua	L/min	26	26	46	46	
	Prevalenza disponibile (max)	kPa	43	43	20	20	
	Pressione max acqua	Bar	3	3	3	3	
	Minima portata flussostato	L/min	7 ± 1.5	7 ± 1.5	7 ± 1.5	12 ± 1.5	
	Resistenza elettrica integrata	kW	4	6	6	6	
	Volume vaso di espansione	L	8	8	8	8	
	Pressione valvola di sicurezza	Bar	2.9	2.9	2.9	2.9	
	Valvola di sfiato	inch	BSPP maschio 3/8"	BSPP maschio 3/8"	BSPP maschio 3/8"	BSPP maschio 3/8"	
	Valvola di servizio	"	BSPP maschio 11/4"	BSPP maschio 11/4"	BSPP maschio 11/4"	BSPP maschio 11/4"	
Lato refrigerante	Tubazioni liquido/gas	Ømm (inch)	6.35 (1/4") 15.88 (5/8")	6.35 (1/4") 15.88 (5/8")	9.52 (3/8") 15.88 (5/8")	9.52 (3/8") 15.88 (5/8")	
	Potenzialità nominale ⁽¹⁾	Raff.	kW	12.0 ~ 16.0	12.0 ~ 16.0	12.0 ~ 16.0	12.0 ~ 16.0
Risc.		kW	12.0 ~ 14.5	12.0 ~ 14.5	12.0 ~ 14.5	12.0 ~ 14.5	
Unità interna	Dimensioni (LxAxP)	mm	510x850x315	510x850x315	510x850x315	510x850x315	
	Peso	Kg	45	46.5	45	46.5	
	Alimentazione	Ø, V, Hz	1.220-240.50	1.220-240.50	3.380-415.50	3.380-415.50	
	Pressione sonora ⁽¹⁾	Raff.	dB(A)	26	26	33	33
		Risc.	dB(A)	26	26	33	33
	Potenza sonora ⁽¹⁾	dB(A)	40	40	47	47	
Temperatura mandata acqua	Riscaldamento	°C	25-65	25-65	25-55	25-55	
	Raffreddamento	°C	5-25	5-25	5-25	5-25	
Contatti esterni	Boiler di back up	V/mA	230/10 (output)	230/10 (output)	230/10 (output)	230/10 (output)	
	Termostato ambiente	V/mA	230/22 (input)	230/22 (input)	230/22 (input)	230/22 (input)	
	Pompa solare	V/mA	230/10 (input)	230/10 (input)	230/10 (input)	230/10 (input)	
	Valvola a 2 o 3 vie	V/mA	230/22 (output)	230/22 (output)	230/22 (output)	230/22 (output)	

ACCESSORI OPZIONALI

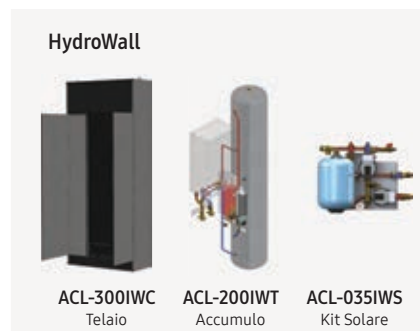
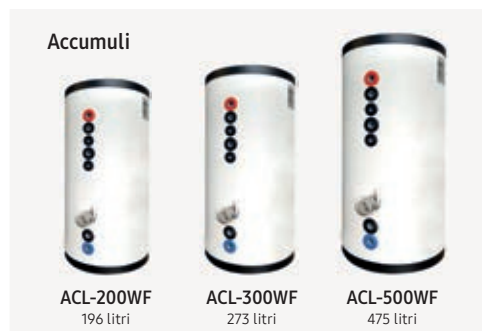

¹⁾ Condizioni Funzionamento Aria-Acqua: Risc. Acqua in/out 30/35 °C, aria esterna 7/6 °C BS/BU; Raffr. Acqua in/out 23/18 °C, aria esterna 35 °C BS;
²⁾ Compatibile con gruppo idronico da incasso

Per la nostra politica di migliororia continua dei prodotti ci riserviamo il diritto di modificare senza alcun obbligo di preavviso le caratteristiche sopra riportate.

Dimensionale

AE040/060RXYDEG/EU

Unità di misura: mm

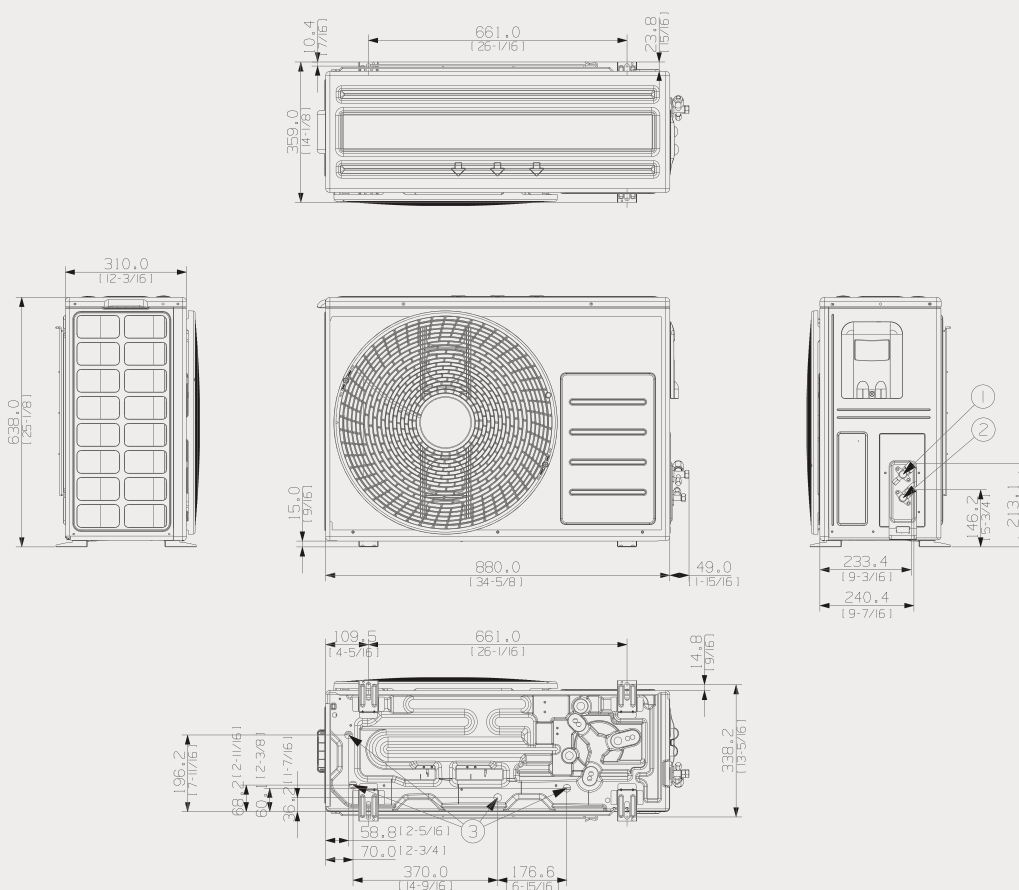

No.	Descrizione	Modello	
		AE040/060RXYDEG/EU	
1	Tubazione dell'acqua (uscita)	ø, mm (inch)	6,35 (1/4")
2	Tubazione dell'acqua (entrata)	ø, mm (inch)	15,88 (5/8")
3	Scarico condensa	-	Collegare il gomito di scarico condensa fornito

Unità esterne

Dimensionale

AE090RXYD*G/EU

Unità di misura: mm

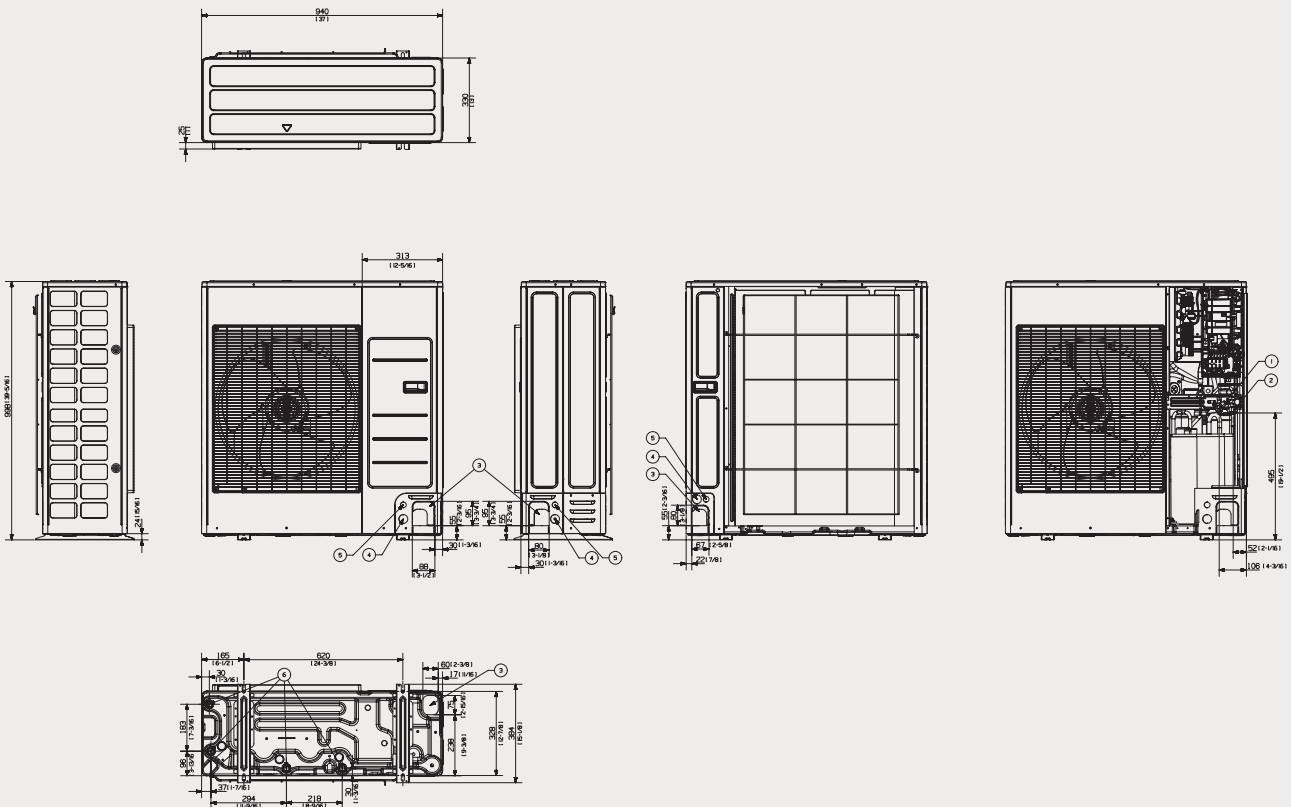

EHS Split

No.	Descrizione	Modello	
		AE090RXYD*G/EU	
1	Tubazione dell'acqua (uscita)	ø, mm(inch)	6,35 (1/4")
2	Tubazione dell'acqua (entrata)	ø, mm(inch)	15,88 (5/8")
3	Scarico condensa	-	Collegare il gomito di scarico condensa fornito

Unità esterne

Dimensionale

AE120/160JXED*H/EU

Unità di misura: mm

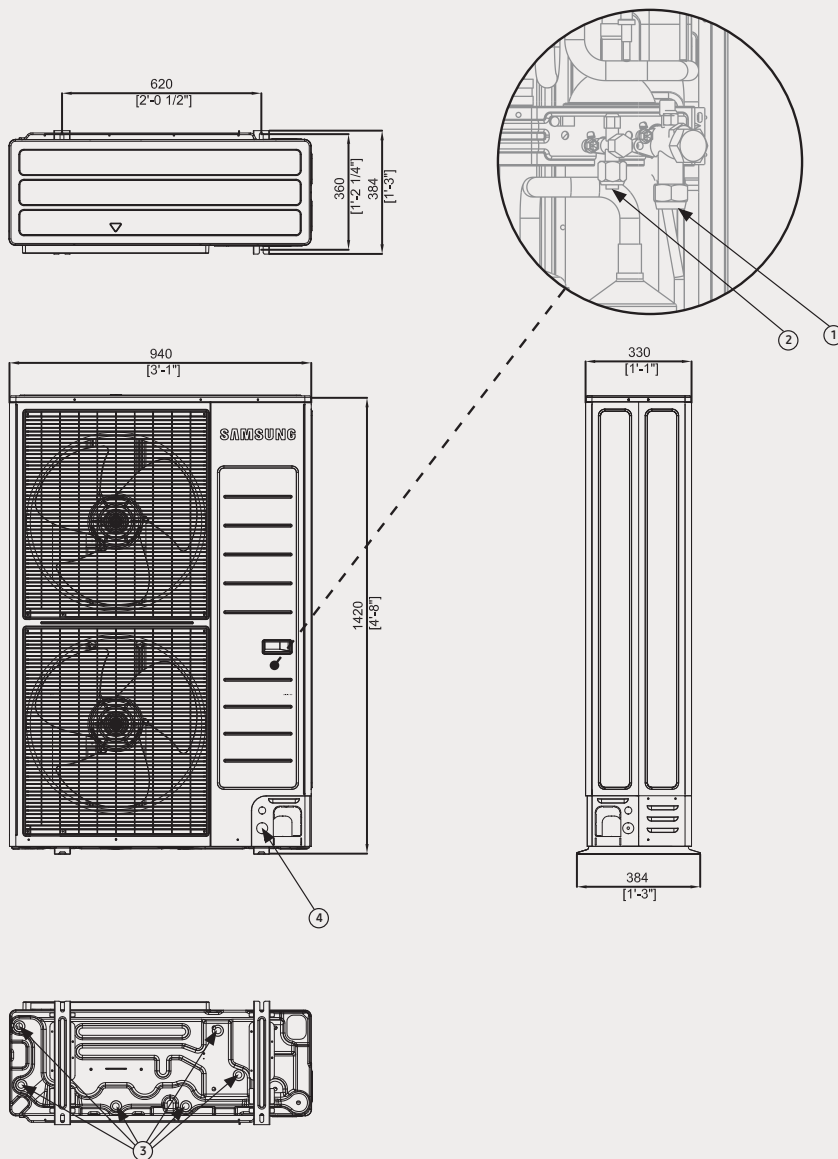

No.	Descrizione	Modello	
			AE120/160JXED*H/EU
1	Tubazione del gas	ø, mm(inch)	15.88 (5/8")
2	Tubazione del liquido	ø, mm(inch)	9.52 (3/8")
3	Scarico condensa	-	-
4	Cavi di comunicazione e di potenza	-	-

Dimensionale

AE200/260RNWSEG/EU - AE260RNWGGG/EU

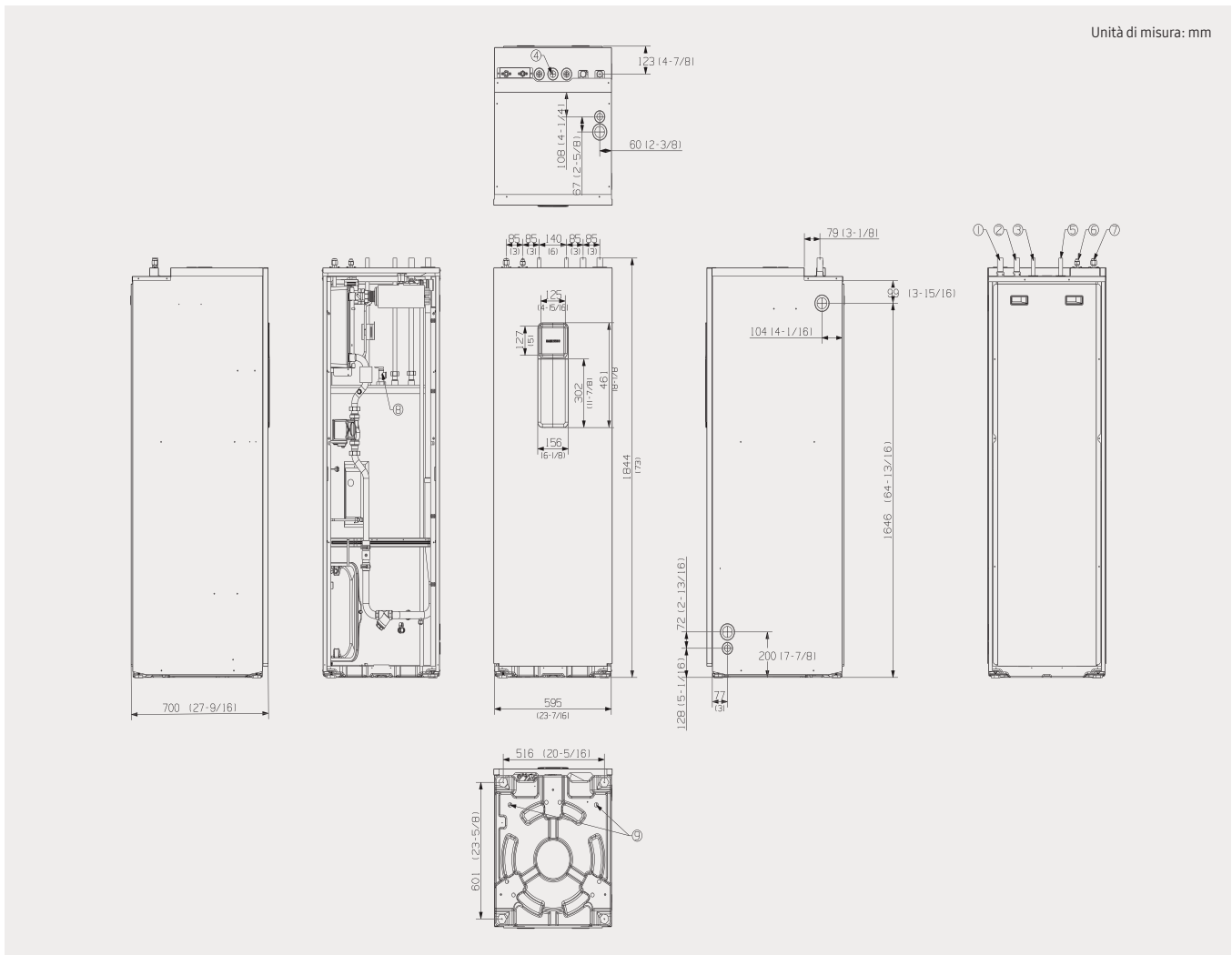

EHS Split

No.	Descrizione		Modello		
			AE200RNWSEG/EU	AE260RNWSEG/EU	AE260RNWGGG/EU
1	Tubazione dell'acqua per riscaldamento (ingresso)	ø, mm	28	28	28
2	Tubazione dell'acqua per riscaldamento (uscita)	ø, mm	28	28	28
3	Tubazione dell'acqua per ACS (ingresso)	ø, mm	22	22	22
4	Tubazione dell'acqua per ricircolo ACS	ø, mm	N/A	22	22
5	Tubazione dell'acqua per ACS (uscita)	ø, mm	22	22	22
6	Tubazione del liquido	ø, mm	9,52	9,52	9,52
7	Tubazione del gas	ø, mm	15,88	15,88	15,88
8	T/Pv/v	ø, inch	Femmina PT1/2"	Femmina PT1/2"	Femmina PT1/2"
9	Scarico condensa		(Opzionale) Collegare il gomito di scarico condensa fornito		

Dimensionale

AE090RNYD*G/EU-AE160JNYD*H/EU

Unità di misura: mm

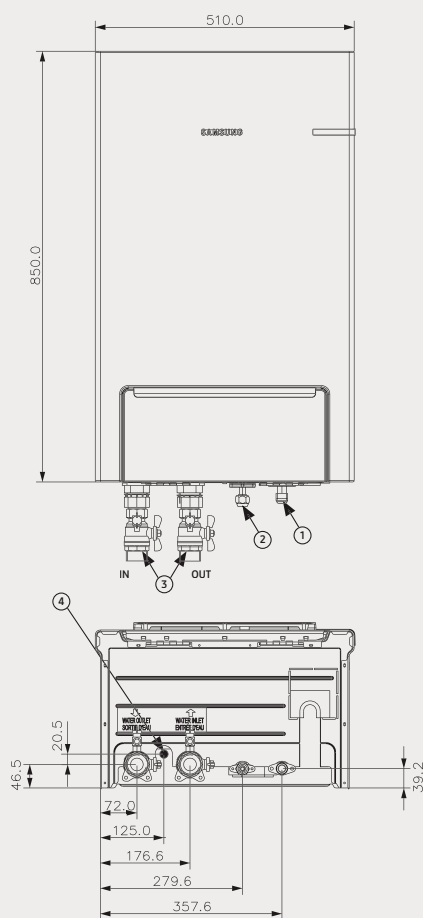

1) Diagramma curve prevalenza portata

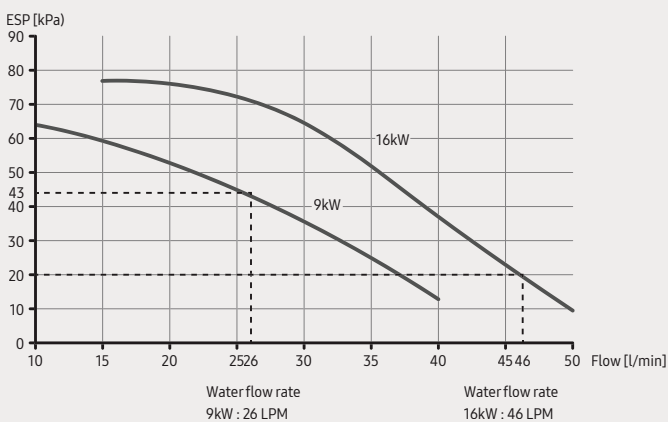

No.	Descrizione		Modello	
			AE090RNYD*G	AE160JNYD*H/EU
1	Tubazione del gas	ø, mm(inch)	15.88 (5/8")	
2	Tubazione del liquido	ø, mm(inch)	6.35 (1/4")	9.52 (3/8")
3	Scarico condensa	ø, inch	1" 1/4	
4	Cavi di comunicazione e di potenza	ø, inch	OD 15.3	



03

Sistema EHS Mono

La soluzione monoblocco per produzione ACS e riscaldamento, formata da un'unica motocondensante (aria-acqua) compatta.





Perché scegliere il sistema EHS Mono?

Flessibilità. installazione semplice e un'utilizzo davvero intuitivo.

L'EHS MONO ha un'unità esterna che include il modulo idronico. Non è necessario lasciare spazio per l'installazione del kit idrico e per le tubazioni del refrigerante.

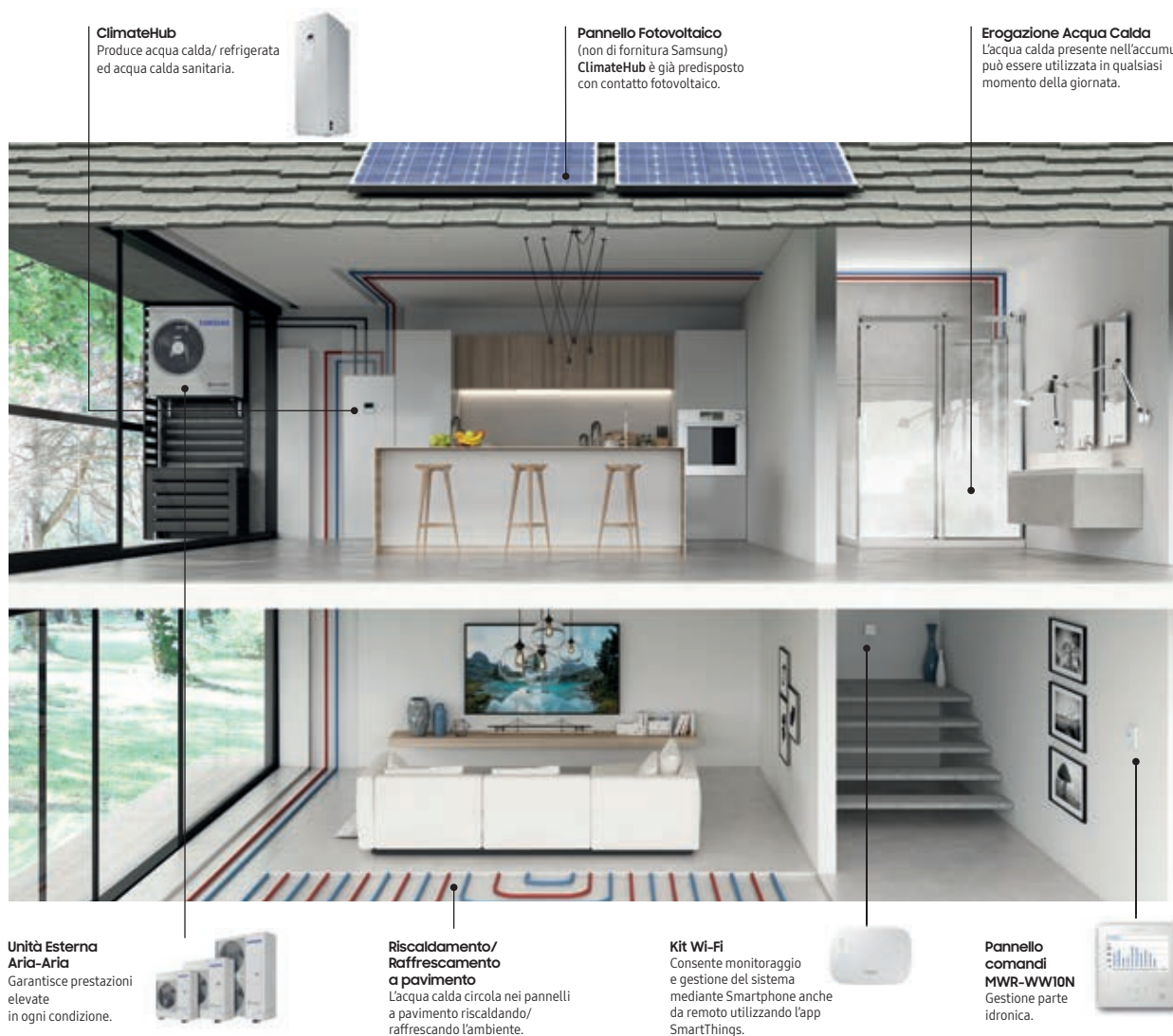

Unità esterna		Fancoil		ClimateHub	Accessori	Comandi	
Capacità (kW)	Capacità (kW)			Capacità (L)	Kit di controllo	Kit Wi-Fi 2.0	Pannello Comandi
5.0 / 8.0 / 9.0* / 12.0* / 16.0*	2.6 / 3.0 / 4.15	2.0 / 2.5 / 3.5 / 5.5 / 6.5	2.0 / 2.5 / 3.5 / 5.5 / 6.5	200 / 260	da abbinare unità esterna	MIM-H04EN	MWR-WW10N Obbligatorio con ClimateHub

*Disponibile anche nella versione trifase

Configurazioni

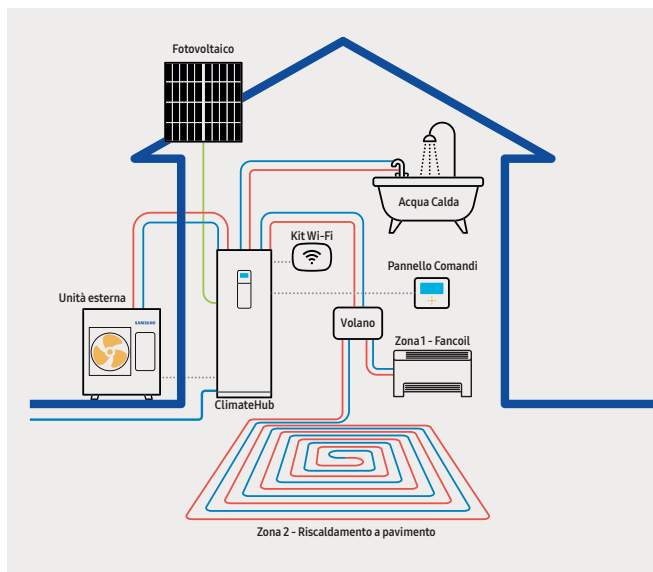

Mono + ClimateHub + Kit di controllo

Unità esterna collegata a ClimateHub con pannello fotovoltaico.

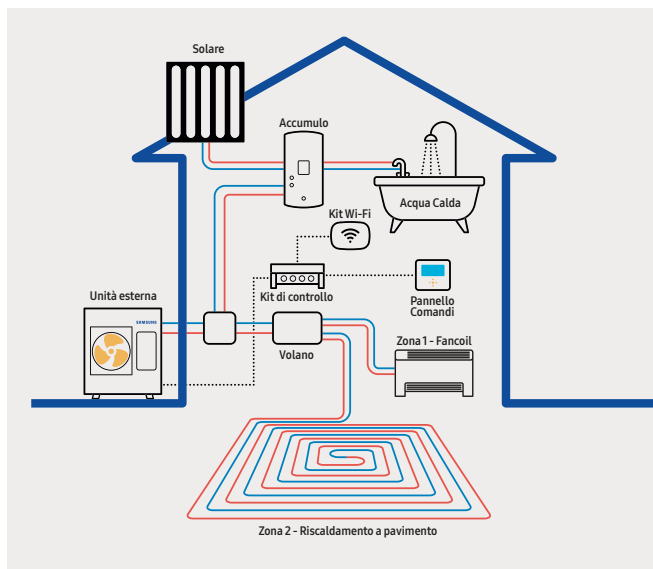
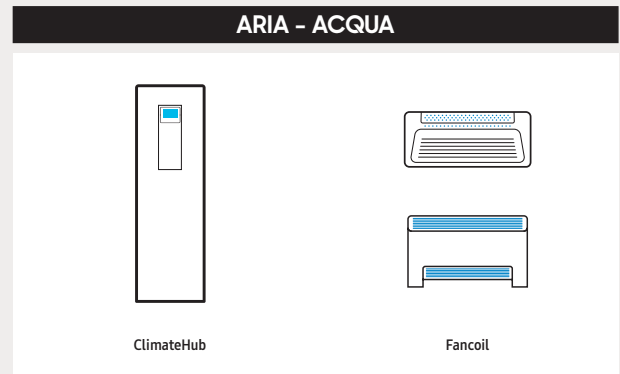

Mono + Tank + Kit di controllo

Unità esterna collegata ad un accumulo con pannello solare.

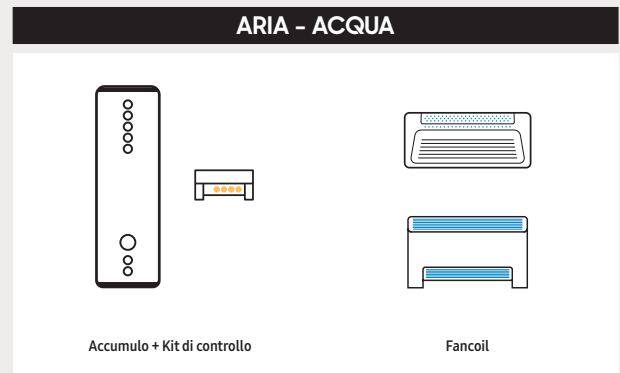

Un'unica App per gestire i prodotti Samsung e di terze parti



Mediante un'unica APP SmartThings è possibile la gestione intuitiva e semplificata, anche da remoto, della pompa di calore, degli elettrodomestici Samsung e di tutti i dispositivi di aziende partner già integrati nell'applicazione.

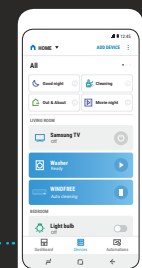

Sistema Monoblocco

Un'unica soluzione per il raffrescamento,
il riscaldamento e la produzione di acqua calda sanitaria



Il sistema Eco Heating System è adatto a soddisfare le più diverse soluzioni impiantistiche. Può essere utilizzato in sostituzione della caldaia pre-esistente nel caso di ristrutturazione dell'abitazione, oppure può essere la scelta più adatta per una nuova abitazione. La flessibilità del sistema consente di adattare l'EHS Mono a tutte le specifiche esigenze di comfort.

Panoramica di funzionamento

 <p>1</p> <p>Fancoil ad acqua Unità Fancoil con collegamento al circuito idraulico. Disponibili modello reversibile ad incasso o a parete, Cassetta a 1 via WindFree™ o Console. Gestione tramite termostato Samsung o di terze parti.</p>	 <p>2</p> <p>Riscaldamento a pavimento Serpentina per pavimento radiante (non di fornitura Samsung) collegato alla pompa di calore. Gestione tramite termostato Samsung o di terze parti.</p>	 <p>3</p> <p>ClimateHub Soluzione integrata da interno per riscaldamento e raffrescamento con produzione di acqua calda sanitaria. Include tutti i componenti idraulici e un accumulo per ACS fino a 260 litri.</p>	 <p>4</p> <p>Unità esterna Unità esterna monoblocco Aria-Acqua collegata mediante tubazioni idriche all'impianto.</p>
---	--	---	--

Alte prestazioni anche a bassa temperatura

Il sistema EHS MONO è dotato di un compressore ad inverter in grado di erogare fino al 90% della sua potenzialità nominale anche con una temperatura esterna di -10°C . Il funzionamento è garantito con temperature esterne fino a -25°C .



Funzione Concrete Curing

Quando l'unità è installata ed i pannelli radianti posati, con la funzione concrete curing si può facilitare la maturazione del calcestruzzo con temperature dell'acqua di mandata che si adattano automaticamente a tale scopo.



Funzione silent

La funzione silent permette di ridurre fino a 7dB (su 3 differenti step) il rumore della macchina esterna, ideale per il funzionamento in fase notturna. L'attivazione è programmabile attraverso il pannello Comandi.



Modalità d'emergenza

In caso di interruzione del funzionamento dell'unità esterna, il ClimateHub garantisce la produzione di acqua calda sanitaria e del riscaldamento grazie alle resistenze incluse.



Contatto fotovoltaico & Smart Grid

Consente di ottimizzare l'autoconsumo di energia elettrica prodotta dai pannelli fotovoltaici. Il contatto è già predisposto sui moduli idronici e nel ClimateHub dei sistemi Samsung EHS.

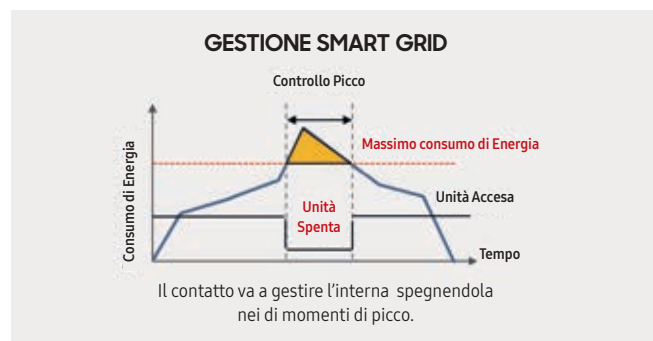

Incentivi fiscali ed efficienza energetica

L'elevata efficienza energetica dei sistemi Samsung EHS consente l'accesso ai sistemi di incentivazione quali Detrazioni 65% e Conto Termico per interventi che prevedono l'installazione di un sistema in pompa di calore e l'incremento dell'efficienza energetica dell'edificio.



Fancoil

Cassetta 1 Via WindFree™

Raffresca velocemente senza getti d'aria diretti

La tecnologia WindFree diffonde l'aria, durante il raffrescamento, attraverso i 10.000 microfori presenti su pannello, evitando così getti d'aria diretti e creando un ambiente di massimo comfort. Dimensione compatta di soli 135 mm di altezza, con ventilatore tangenziale e pompa scarico condensa inclusa.



Ventilconvettore a console

Ottimizzazione degli spazi

Unità fancoil per installazione a pavimento che combina perfettamente performance e design.



Ventilconvettore a parete

Design ricercato

Unità fancoil per installazione a parete con possibilità di installazione convertibile in 0° gradi e in 180° gradi, .

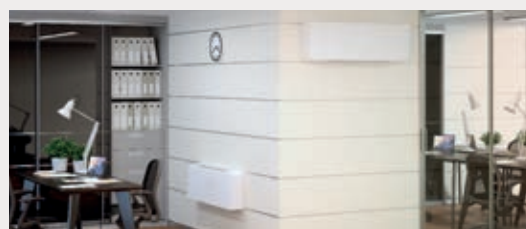

Ventilconvettore ad incasso

Prestazioni robuste e adattabili

Unità fancoil per installazione da incasso con possibilità di installazione convertibile in verticale e orizzontale.



Componenti e Soluzioni Integrate

Lo speciale scaldacqua è un sistema che consente la produzione di acqua calda sanitaria in pompa di calore integrando al suo interno un accumulo con capacità fino a 300L. L'accumulo per l'acqua calda sanitaria presenta classe C, con rivestimenti in ABS. Il volano 4 attacchi è da 58L, con trattamento di schiumatura. Il volano compatto, invece è da 35 L isolato in materiale EPP. Inoltre, con la soluzione da incasso esterna Hydrowall, il gruppo idronico completo di telaio può essere associato a pompe di calore EHS TDM Plus e EHS Split.



HydroWall



Scaldacqua



Accumulo ACS



Volano compatto



Volano 4 attacchi

Gestione Contatti e Componenti

Il sistema ClimateHub comprende al suo interno tutti i principali componenti idraulici: in questo modo è possibile risparmiare spazio utile all'interno dell'abitazione.

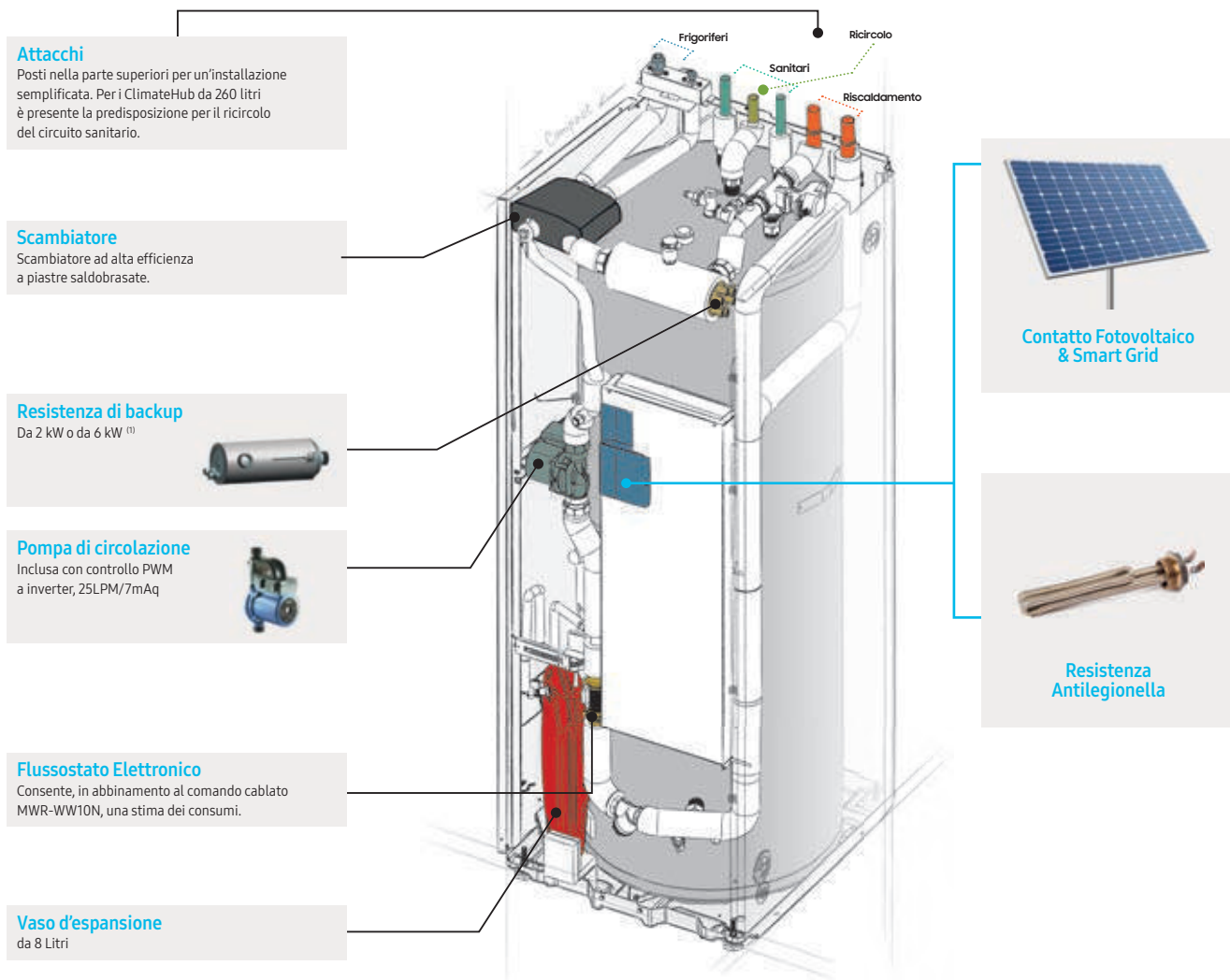

EHS Mono

Controllo completo mediante MWR-WW10N (per ClimateHub)

Il comando di regolazione del Sistema EHS R32 (obbligatorio), consente la gestione semplificata e intuitiva di tutte le impostazioni.

STIMA DEI CONSUMI: L'utente può visualizzare direttamente sul comando quanta energia viene consumata e prodotta dall'impianto.

DOPPIA CURVA CLIMATICA: Impostata la curva climatica, la temperatura di mandata all'impianto viene regolata in modo automatico in funzione della temperatura esterna, adeguando l'apporto di calore al fabbisogno termico dell'edificio. Si garantiscono, così, le migliori prestazioni in termini di comfort mantenendo costante la temperatura ambiente; inoltre, si riducono le dispersioni termiche e gli sprechi di energia.

GESTIONE MULTIZONA: Tramite il comando, è possibile creare e gestire due zone con temperature di mandata differenti.

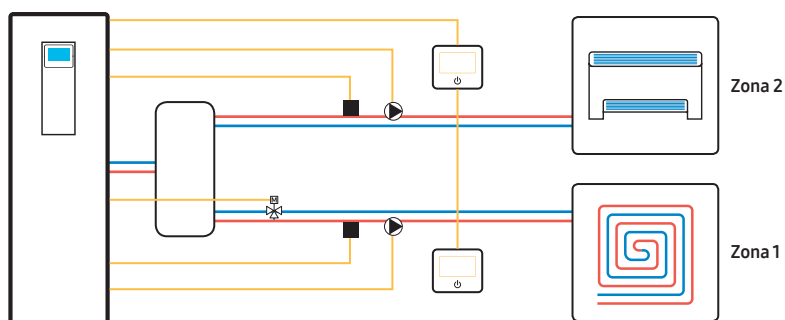

Unità esterne

Caratteristiche

Un'unità esterna monoblocco che include all'interno i componenti del modulo idronico Aria-Acqua (A2W) collegabile anche a sistema compatto con accumulo integrato.

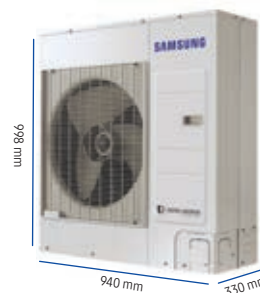

Specifiche

MODELLO	UNITÀ ESTERNA		AE050RXYDEG/EU	AE080RXYDEG/EU	AE080RXYDGG/EU
Kit di controllo da abbinare			MIM-E03CN	MIM-E03CN	MIM-E03CN
ClimateHub da abbinare			AE200RNWMEG/EU	AE200RNWMEG/EU AE260RNWMEG/EU	AE260RNWMEG/EU
Riscaldamento	Capacità nominale ⁽¹⁾	kW	5.0	8.0	8.0
	Assorbimento nominale ⁽¹⁾	kW	1.03	1.77	1.77
	COP ⁽¹⁾	-	4.85	4.52	4.52
	SCOP ⁽¹⁾	-	4.46	4.44	4.44
	Capacità (A 2°C / W 35°C) ⁽²⁾	kW	4.8	7	7
	COP (A 2°C / W 35°C) ⁽²⁾	-	3.51	3.16	3.16
	Capacità (A -7°C / W 35°C) ⁽³⁾	kW	5.1	7.35	7.35
	COP (A -7°C / W 35°C) ⁽³⁾	-	2.92	2.6	2.6
Raffreddamento	Capacità nominale ⁽¹⁾	kW	5.0	7.5	7.5
	Assorbimento nominale ⁽¹⁾	kW	1.14	1.90	1.90
	EER ⁽¹⁾	-	4.39	3.95	3.95
	ESEER ⁽¹⁾	-	3.98	4.52	4.52
Classi di efficienza energetica	Riscaldamento (35°C)		A++	A++	A++
	Riscaldamento (55°C)		A++	A++	A++
Unità esterna	Dimensioni (LxAxP)	mm	880x798x310	940x998x330	940x998x330
	Peso	Kg	58.5	76	75
	Livello Pressione Sonora ⁽⁴⁾ (riscaldamento/raffreddamento)	dB(A)	45 / 45	48 / 48	48 / 48
	Livello Potenza Sonora ⁽⁴⁾ (riscaldamento/raffreddamento)	dB(A)	61 / 62	63 / 64	63 / 64
	Alimentazione	Ø, V, Hz	1.220-240.50	1.220-240.50	3.380-415.50
	Tubazioni ingresso/uscita acqua	"	BSPP maschio 1"	BSPP maschio 1"	BSPP maschio 1"
	Portata acqua (riscaldamento/raffreddamento)	L/min	14.5/14.5	23/21.5	23/21.5
	Minima portata flossostato	L/min	7±1.5	16±1.5	16±1.5
	Pressione max acqua	Bar	3	3	3
	Compressore Inverter	-	BLDC Twin Rotary	BLDC Twin Rotary	BLDC Twin Rotary
	Intervallo di funzionamento (Raffreddamento)	°C	10-46	10-46	10-46
	Intervallo di funzionamento (Riscaldamento)	°C	-25-35	-25-35	-25-35
	Intervallo di funzionamento (ACS) ⁽⁵⁾	°C	-25-43	-25-43	-25-43
MCA/MFA			16.00 / 20.00	22.00 / 27.50	10.0 / 16.1
Attacchi	Ingresso/Uscita	mm (inch)	28 / 28	28 / 28	28 / 28
Temperatura mandata acqua	Riscaldamento	°C	25-65	25-65	25-65
	Raffreddamento	°C	5-25	5-25	5-25
Refrigerante	Tipo Refrigerante/GWP	-	R-32/675	R-32/675	R-32/675

1) Condizioni di riferimento: Riscaldamento: Acqua entrante/uscente a 30/35°C, aria esterna a 7/6 °C BS/BU; Raffreddamento: Acqua entrante/uscente a 23/18°C; Aria esterna a 35°C BS.

2) Condizioni di riferimento: Riscaldamento: Acqua entrante/uscente a 30/35°C, aria esterna a 7/6 °C BS/BU; Aria esterna a 2°C BS.

3) Condizioni di riferimento: Riscaldamento: Acqua entrante/uscente a 30/35°C, aria esterna a 7/6 °C BS/BU; Aria esterna a -7°C BS.

4) Valori riferiti a camera anecoica. Il livello sonoro effettivo dipende comunque dalle caratteristiche del locale in cui è installato l'apparecchio.

5) Con temperatura esterna tra i 35°C e i 43°C l'acqua sanitaria viene scaldata con resistenza elettrica (inclusa nella soluzione ClimateHub).

Per la nostra politica di migliorata continua dei prodotti ci riserviamo il diritto di modificare senza alcun obbligo di preavviso le caratteristiche sopra riportate.



Le unità sono certificate Eurovent e HP



AE120RXYDEG/EU	AE120RXYDGG/EU	AE160RXYDEG/EU	AE160RXYDGG/EU
MIM-E03CN	MIM-E03CN	MIM-E03CN	MIM-E03CN
AE200RNWMEG/EU AE260RNWMEG/EU	AE260RNWMGG/EU	AE200RNWMEG/EU AE260RNWMEG/EU	AE260RNWMGG/EU
12.0	12.0	16.0	16.0
2.65	2.65	3.62	3.62
4.53	4.53	4.42	4.42
4.69	4.69	4.48	4.48
10.8	10.8	13.2	13.2
3.49	3.49	3.2	3.2
12	12	14.6	14.6
2.71	2.71	2.63	2.63
12.0	12.0	14.0	14.0
2.77	2.77	3.28	3.28
4.33	4.33	4.27	4.27
5.22	5.22	5.31	5.31
A++	A++	A++	A++
A+	A+	A+	A+
940x1420x330	940x1420x330	940x1420x330	940x1420x330
110	111	110	111
50 / 50	50 / 50	52 / 54	52 / 54
64 / 65	64 / 65	66 / 68	66 / 68
1.220-240.50	3.380-415.50	1.220-240.50	3.380-415.50
BSPP maschio 1"	BSPP maschio 1"	BSPP maschio 1"	BSPP maschio 1"
35/35	35/35	46/40	46/40
16±1.5	16±1.5	16±1.5	16±1.5
3	3	3	3
BLDC Twin Rotary	BLDC Twin Rotary	BLDC Twin Rotary	BLDC Twin Rotary
10~46	10~46	10~46	10~46
-25~35	-25~35	-25~35	-25~35
-25~43	-25~43	-25~43	-25~43
28.00 / 35.00	10.0 / 16.1	32.00 / 40.00	12.0 / 16.1
28 / 28	28 / 28	28 / 28	28 / 28
25~65	25~65	25~65	25~65
5~25	5~25	5~25	5~25
R-32/675	R-32/675	R-32/675	R-32/675

ACCESSORI OPZIONALI

Accumuli



ACL-200WF
196 litri



ACL-300WF
273 litri



ACL-500WF
475 litri

Volani termici



ACL-050WP
58 litri



ACL035IWP*
35 litri

*Compatibile con gruppo idronico da incasso

Kit di controllo

(Obbligatorio in assenza di ClimateHub)



Caratteristiche

Include la scheda elettronica e la morsettiera per i collegamenti dei componenti idraulici e del comando cablato.

Specifiche

MODELLO			MIM-E03CN	
Alimentazione		F/V/Hz		1/2 / 220-240 / 50
Dimensioni	Peso	Netto	kg	3.5
		Imballo	kg	6
	Dimensioni (LxHxP)	Netto	mm	370x110x290
		Imballo	mm	439x168x329
Controllo esterno	Resistenza elettrica	-		AC 230V (Max 20A)
	Caldaia di back-up	-		AC 230V (Max 0.5A)
	Pompa di lancio	-		AC 230V (Max 2A)
	Valvola 2 vie e 3 vie	-		AC 230V (Max 0.5A / 120W)
	Termostato ambiente	-		AC 230V (Max 10mA)
	Pompa pannelli solari	-		AC 230V (Max 10mA)

ClimateHub

Caratteristiche

Soluzione integrata da interno che include il kit di controllo, i componenti del kit idrico quali scambiatore di calore, vaso di espansione, pompa di circolazione e un accumulo fino a 260 litri.

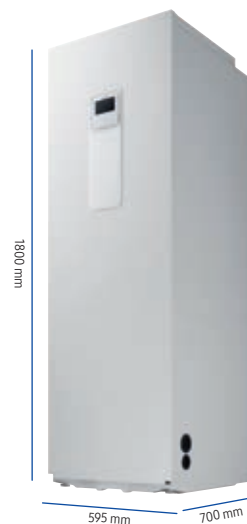

Specifiche

MODELLO		AE200RNWMG/EU	AE260RNWMG/EU	AE260RNWMGG/EU
Esterna da abbinare		AE050-080-120-160RXYDEG/EU	AE080-120-160RXYDEG/EU	AE080-120-160RXYDGG/EU
Alimentazione	F/V/Hz	1/2 / 220-240 / 50	1/2 / 220-240 / 50	3/4 / 380-415 / 50
Classe di efficienza ⁽¹⁾		A+++ / A++	A+++ / A++	A+++ / A++
MCA/MFA	A	22,7/28,4	22,7/28,4	8,7 / 11,6
Potenza nominale	kW	0,2	0,2	0,2
Assorbimento nominale	A	0,9	0,9	0,9
Volume	l	200	260	260
Isolamento		PU Foam	PU Foam	PU Foam
Portata acqua	l/min	7-48	7-48	7-48
Pressione acqua	Bar	3	3	3
Limiti Portata Flussostato	l/min	5-60	5-60	5-60
Pressione valvola di sicurezza	Bar	7	7	7
Volume vaso di espansione	l	8	8	8
Potenza resistenza elettrica	Idronico	kW	2	2
	Antilegionella	kW	3	3
Temperatura di mandata	Raffrescamento	°C	5-25	5-25
	Riscaldamento	°C	15-65	15-65
Pompa	Tipo		UPMM 25-9,5	UPMM 25-9,5
	Assorbimento	W	100	100
Valvola di sfiato	Φ, inch	BSPP maschio 3/8	BSPP maschio 3/8	BSPP maschio 3/8
Refrigerante	Gas	Φ, mm	6.35	6.35
	Liquido	Φ, mm	15.88	15.88
Acqua	Riscaldamento	Φ, mm	28	28
	ACS	Φ, mm	22	22
Dimensioni (LxAxP)	mm	595x1800x700	595x1800x700	595x1800x700
Peso netto	kg	130	140	140
Potenza sonora	Raffrescamento	dB(A)	26	26
	Riscaldamento	dB(A)	26	26
Pressione sonora ⁽²⁾	dB(A)	40	40	40

ACCESSORI OPZIONALI



ACCESSORI OBBLIGATORI



1) Valore riferito ad abbinamento con AE044-AE066-AE090

2) Valori riferiti a camera anecoica. Il livello sonoro effettivo dipende comunque dalle caratteristiche del locale in cui è installato l'apparecchio

3) Compatibile con gruppo idronico da incasso

Per la nostra politica di migliorata continua dei prodotti ci riserviamo il diritto di modificare senza alcun obbligo di preavviso le caratteristiche sopra riportate.

Unità esterne

Dimensionale

AE050RXYDEG/EU

Unità di misura: mm

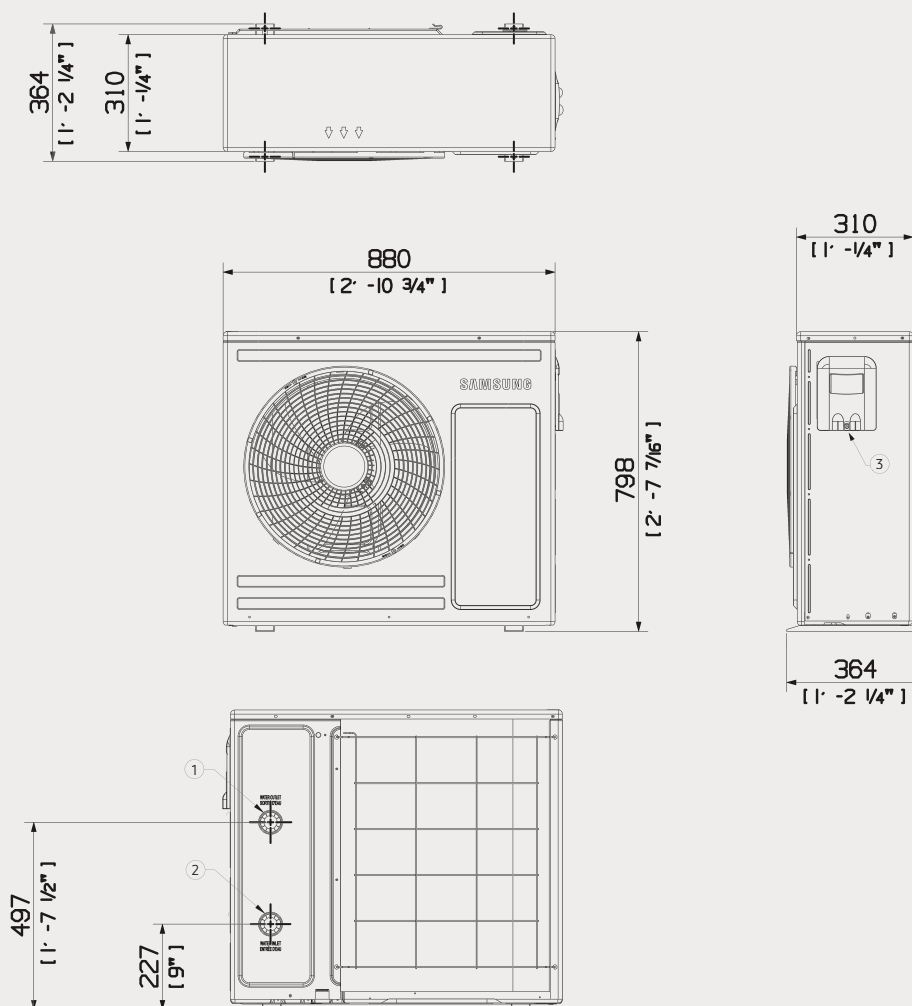

No.	Descrizione	Modello	
		AE050RXYD*G/EU	
1	Tubazione dell'acqua (uscita)	ø, mm(inch)	1"
2	Tubazione dell'acqua (entrata)	ø, mm(inch)	1"
3	Cavi di comunicazione e di potenza	-	-

Unità esterne

Dimensionale

AE080RXYD*G/EU

Unità di misura: mm

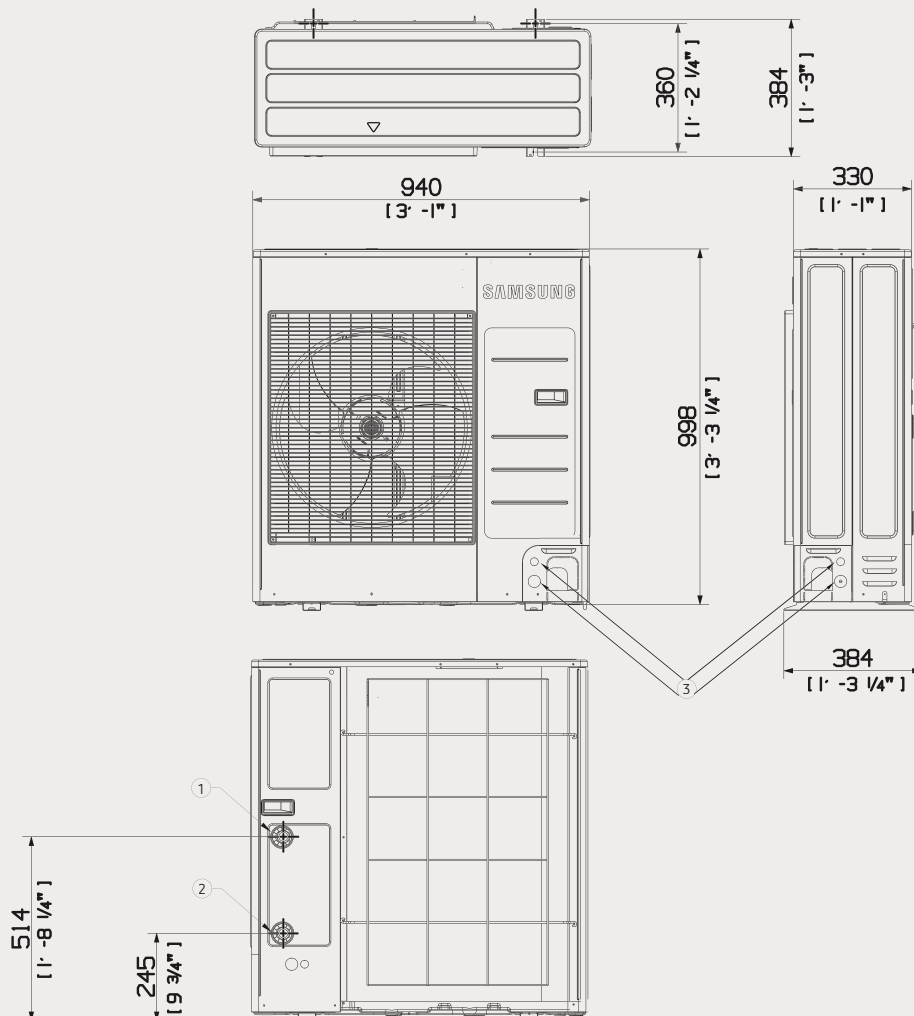

EHS Mono

No.	Descrizione	Modello	
		AE080RXYD*G/EU	
1	Tubazione dell'acqua (uscita)	ø, mm(inch)	1"
2	Tubazione dell'acqua (entrata)	ø, mm(inch)	1"
3	Cavi di comunicazione e di potenza	-	-

Unità esterne

Dimensionale

AE120-160RXYD*G/EU

Unità di misura: mm

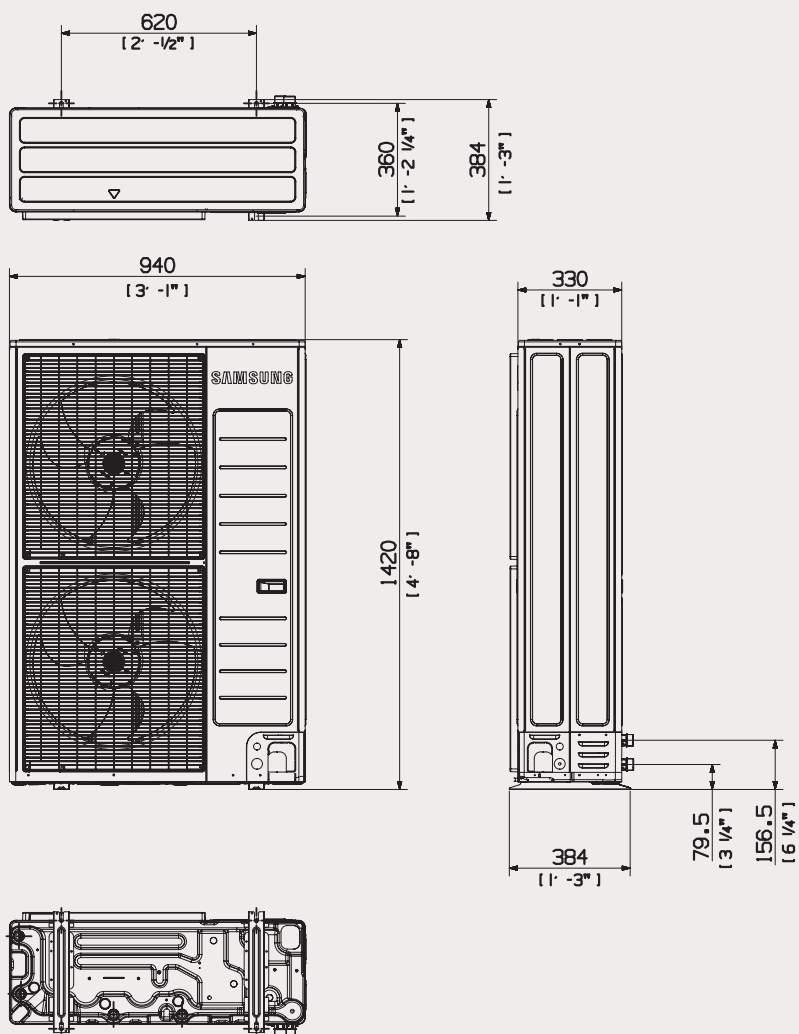

No.	Descrizione	Modello	
		AE120-160RXYD*G/EU	
1	Tubazione dell'acqua (uscita)	ø, mm(inch)	1"
2	Tubazione dell'acqua (entrata)	ø, mm(inch)	1"
3	Cavi di comunicazione e di potenza	-	-

Kit di controllo

Dimensionale

MIM-E03CN

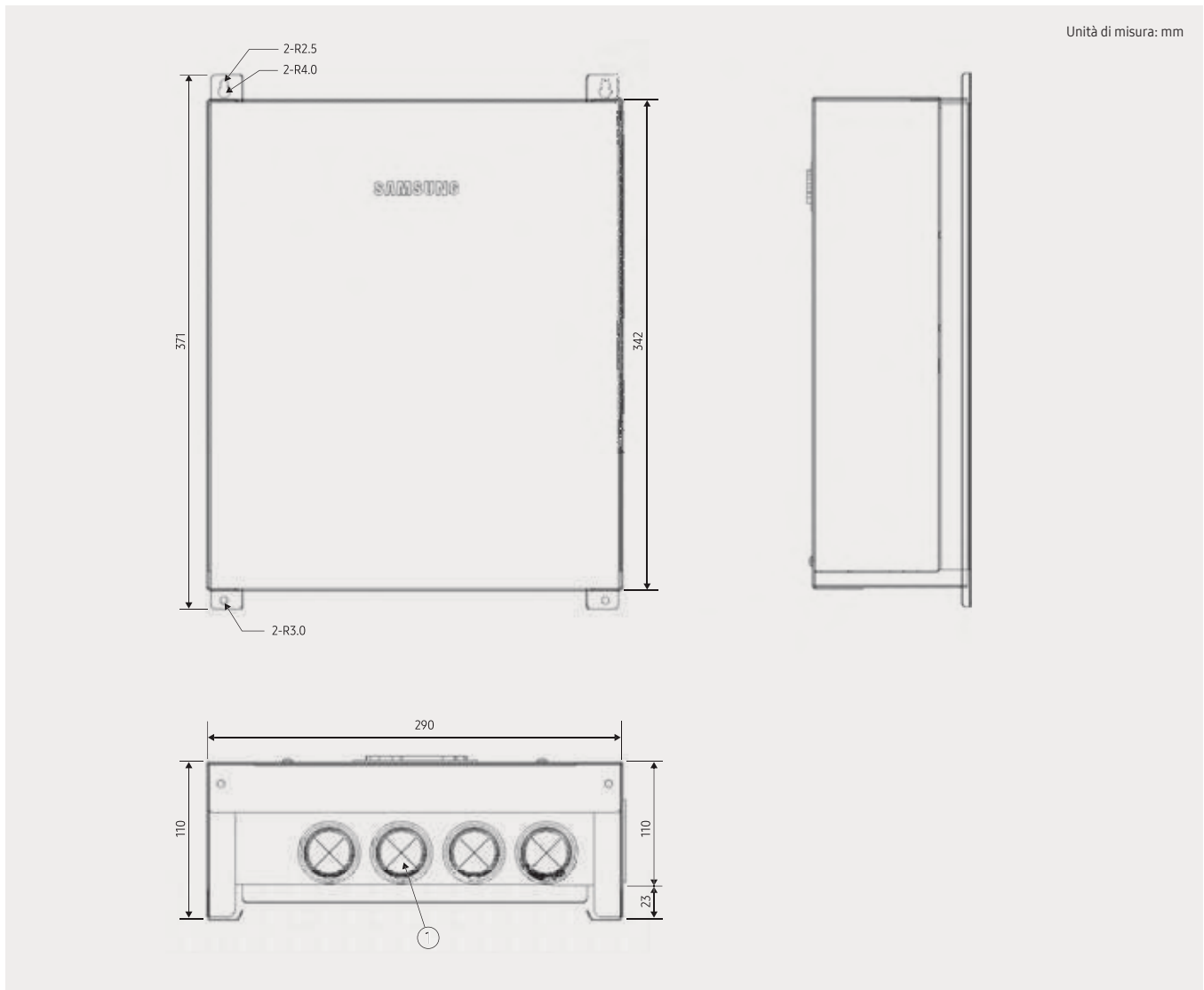

EHS Mono

No.	Descrizione	Modello
		MIM-E03CN
1	Cavi di comunicazione e di potenza	ø 7 mm x 4

Dimensionale

AE200-260RNWMEG/EU - AE260RNWMGG/EU

Unità di misura: mm

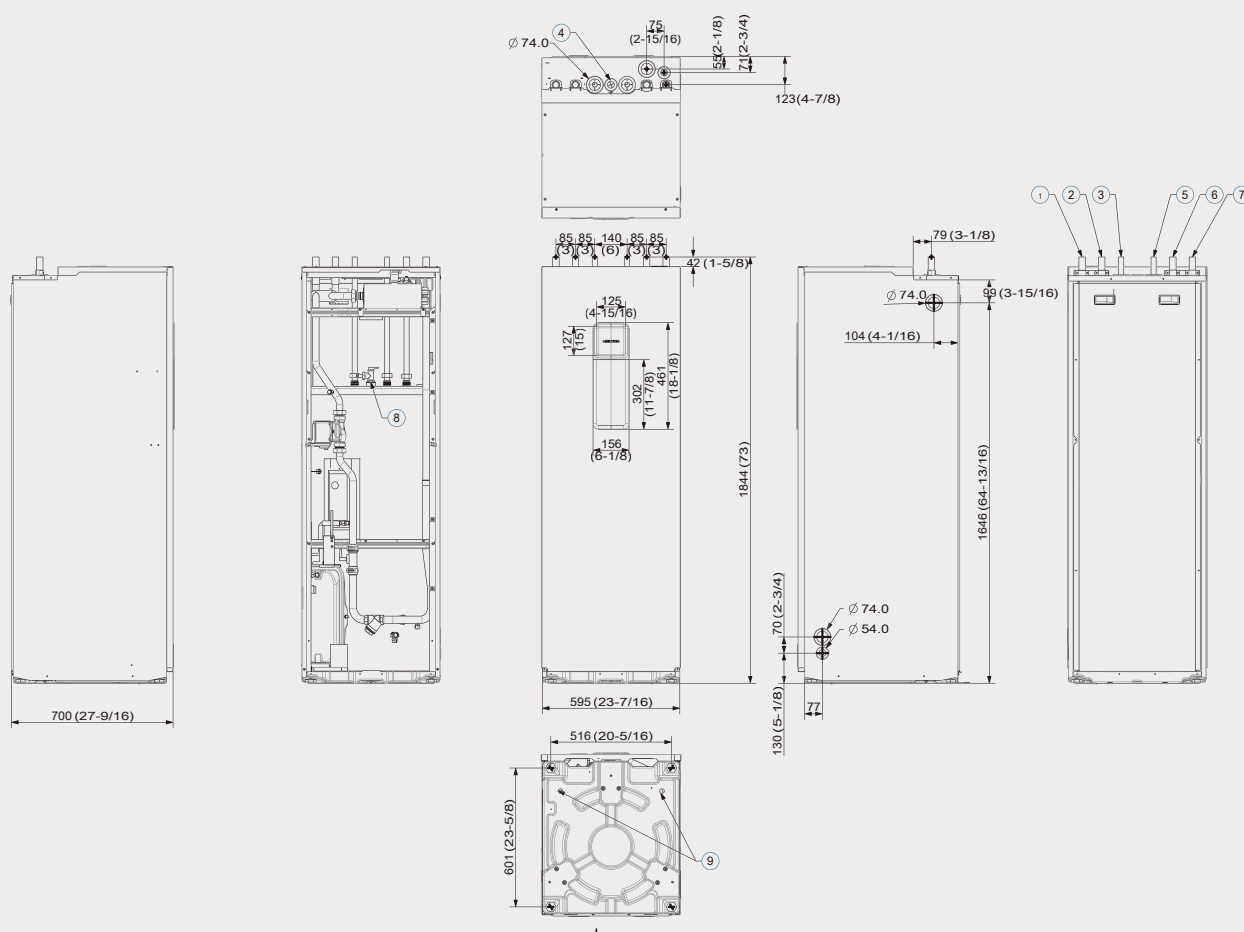

No.	Descrizione		Modello	
			AE200RNWMEG/EU	AE260RNWM*G/EU
1	Tubazione dell'acqua per riscaldamento (ingresso)	ø, mm	28	28
2	Tubazione dell'acqua per riscaldamento (uscita)	ø, mm	28	28
3	Tubazione dell'acqua per ACS (ingresso)	ø, mm	22	22
4	Tubazione dell'acqua per ricircolo ACS	ø, mm	N/A	22
5	Tubazione dell'acqua per ACS (uscita)	ø, mm	22	22
6	Tubazione del liquido	ø, mm	28	28
7	Tubazione del gas	ø, mm	28	28
8	T/P v/v	ø, inch	Femmina PT1/2"	Femmina PT1/2"
9	Scarico condensa		(Opzionale) Collegare il gomito di scarico condensa fornito	



EHS Mono

04

Fancoil ad acqua

Unità idroniche collegabili a qualsiasi tipo di impianto idrico per il riscaldamento e il raffrescamento di ambienti.

Disponibili nelle versioni:

- Cassetta 1 via WindFree™
- Ventilconvettore a console
- Ventilconvettore a parete
- Ventilconvettore reversibile ad incasso



Fancoil ad acqua

Cassetta 1 Via WindFree™

Raffresca velocemente senza getti d'aria diretti

La tecnologia WindFree effettua il mantenimento della temperatura, senza fastidiosi getti d'aria fredda diretta. Effettua il mantenimento della temperatura attraverso i 10.000 microfori. L'aletta ottimizzata della Cassetta 1 Via WindFree™ consente un lancio dell'aria maggiore ed una migliore distribuzione dell'aria in ambiente.

Fase 1 FAST COOLING

Raffrescamento attraverso la modalità "Fast Cooling" per una veloce messa a regime.



Fase 2 WINDFREE COOLING

Mantenimento e uniformità della temperatura con la modalità "WindFree" per evitare getti d'aria diretti grazie ai 10.000 microfori.



Aletta di distribuzione ottimizzata

L'aletta ottimizzata della Cassetta 1 Via WindFree™ consente, a differenza di quella tradizionale, un lancio dell'aria maggiore ed una migliore distribuzione dell'aria in ambiente.

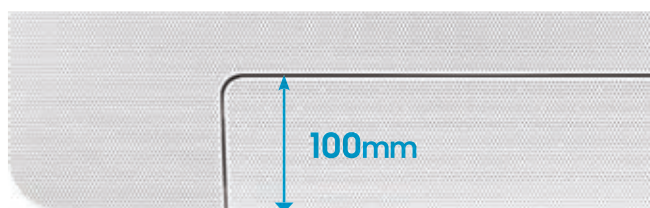

Ampia distribuzione dell'aria

L'aletta ampia e larga raffredda i grandi spazi molto più velocemente, senza trascurare nessuna zona.

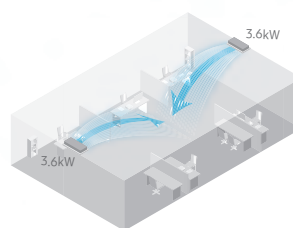

Cassetta 1 Via Convenzionale

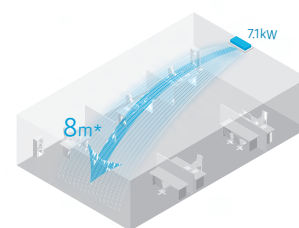

Cassetta 1 Via WindFree™

Alette di distribuzione ottimizzate

La Cassetta 1 Via WindFree™ consente agli utenti di modificare, utilizzando il telecomando, l'angolazione dell'aletta direttrice (regolabile tra i 30° e gli 80°).



Caratteristiche



NO POLVERE



POMPA SCARICO
CONDENSA
INTEGRATA



AMPIA
DISTRIBUZIONE
ARIA

- Mandata dell'aria ad una via con aletta direttrice regolabile
- Ventilatore tangenziale con motore monofase; altezza di soli 135 mm
- Pompa di drenaggio condensa incorporata (750 mmH₂O)
- Filtro antibatterico incluso
- Comunicazione con protocollo "Nasa"
- Kit Wi-Fi (opzionale)
- Alimentazione: Monofase 220 V - 50 Hz

Le unità sono dotate di garanzia standard pari a 2 anni estendibile fino ad un massimo di 5 anni



Specifiche

MODELLO			AG026TN1DKH/EU	AG032TN1DKH/EU	AG042TN1DKH/EU	
Alimentazione			Φ, #, V, Hz	1,2,220~240, 50/60	1,2,220~240, 50/60	
Capacità	Raffrescamento	Potenza Totale	kW	2.60 (1)	3.00 (1)	
		Potenza Sensibile	kW	1.88 (1)	2.20 (1)	
	Riscaldamento	kW	2.90 (2)	3.35 (2)	5.00 (2)	
Assorbimento	Potenza assorbita nominale	Raffrescamento	W	27	35	
		Riscaldamento	W	27	35	
	Corrente assorbita nominale	Raffrescamento	A	0.14	0.19	
		Riscaldamento	A	0.14	0.19	
Ventilatore	Motore	Tipologia	-	Cross Flow Fan	Cross Flow Fan	
		Tipo	-	-	-	
	Output	W	27	27	54	
	Portata aria	Alta/Media/Bassa	m ³ /min	6.8/5.8/4.9	7.8/6.8/4.9	14.6/12.6/10.7
		Press. statica esterna	Min./Std./Max.	Pa	-	-
Lato acqua	Portata acqua	Raffreddamento	lt/min	7.5	9.6	
		Riscaldamento	lt/min	8.4	9.7	
	Perdita di carico	Raffreddamento	kPa	23	34.5	
		Riscaldamento	kPa	28	35.8	
Attacchi	Attacco IN	Tipo	Maschio	Maschio	Maschio	
		Φ, inch (mm)	3/4" (20A)	3/4" (20A)	3/4" (20A)	
	Attacco OUT	Tipo	Maschio	Maschio	Maschio	
		Φ, inch (mm)	3/4" (20A)	3/4" (20A)	3/4" (20A)	
Scarico condensa	Φ, mm	VP20 (Est. 26. Int. 20)	VP20 (Est. 26. Int. 20)	VP20 (Est. 32. Int. 25)		
Cavi collegamento	Cavo comunicazione	mm ² (min)	0.75~1.50	0.75~1.50	0.75~1.50	
Pressione sonora	Alta/Media/Bassa	dBA	33/310/29 (3)	38/35/31 (3)	40/37/33 (3)	
Dimensionali	Peso netto	kg	10.1	10.1	14	
	Dimensioni nette (LxAxP)	mm	970x135x410	970x135x410	1200x138x450	
Pannello	Modello pannello	-	PC1NWFMBN	PC1NWFMBN	PC1BWFMBN	
	Peso netto pannello	kg	3.1	3.1	6.6	
	Dimensioni nette (LxAxP)	mm	1198x25x500	1198x25x500	1410x23x500	
Accessori standard inclusi	Pompa sollevamento condensa	Pompa	-	Inclusa	Inclusa	
		Prevalenza	mmH ₂ O	1200	1200	
		Capacità deum.	cc/min	400	400	
	Filtro aria	-	Incluso	Incluso	Incluso	

ACCESSORI

Interfaccia per controlli centralizzata



MIM-F10N

Comando wireless



AR-EH03E

Comandi a filo (Advance, Touch, Premium)



MWR-WG00KN



MWR-SH11N

Valvola a 3 vie



ACL-A26V3

1) Condizioni di test in raffreddamento: temperatura aria interna 27°C (bulbo secco) / 19°C (bulbo umido); temperatura acqua IN/OUT: 7°C/12°C

2) Condizioni di test in riscaldamento: temperatura aria interna 20°C (bulbo secco) / 15°C (bulbo umido); temperatura acqua IN/OUT: 45°C/40°C

3) Valore di pressione sonora acquisito in camera anecoica. Il valore potrebbe variare in funzione delle condizioni installative.

Per la nostra politica di migliorata continua dei prodotti, ci riserviamo il diritto di modificare senza alcun obbligo di preavviso le caratteristiche sopra riportate.

Fancoil ad acqua

Ventilconvettore a console



Ottimizzazione degli spazi

Unità fancoil per installazione a pavimento che combina perfettamente performance e design.

Ingombri ridotti

Queste unità interne hanno uno spessore di appena 130 mm, minimizzando l'ingombro.



Valvola a 3 vie (opzionale)



Per questa tipologia di ventilconvettori la valvola a 3 vie è opzionale.

Interfaccia Modbus



I ventilconvettori a parete e a console sono completi di Interfaccia Modbus; l'utilizzo inibisce il comando locale.

Display a bordo macchina

Il display a bordo, semplice ed intuitivo, identifica lo stato di funzionamento dell'unità interna.



Comando wireless incluso

È possibile impostare la ventilazione in 4 modalità differenti: Min, Auto, Max, Silent.



Caratteristiche



PESO ED
INGOMBRI
RIDOTTI



INTERIOR
DESIGN



CONVERTIBILE

- Griglia corta simmetrica
- Alimentazione: Monofase 220 V - 50 Hz
- Ventilatore DC Brushless Inverter
- Display touch retroilluminato e telecomando in dotazione

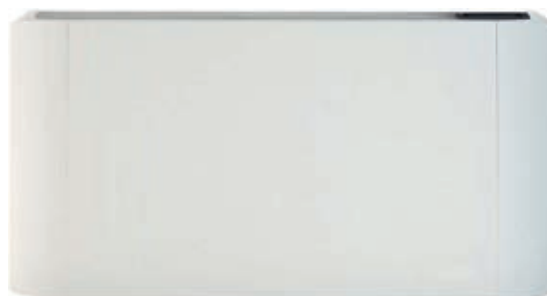

Specifiche

MODELLO				ACL-009DJ	ACL-021DJ	ACL-028DJ	ACL-033DJ	ACL-037DJ
Alimentazione		Φ, #, V, Hz		1, 220~240, 50	1, 220~240, 50	1, 220~240, 50	1, 220~240, 50	1, 220~240, 50
Capacità	Raffrescamento	Potenza Totale	kW	0.71	1.34	2.10	2.69	3.25
	Riscaldamento		kW	0.84	1.65	2.56	3.10	3.77
Assorbimento	Potenza assorbita nominale	Raffrescamento	W	7	9	11	12	14
		Riscaldamento		7	9	11	12	14
	Corrente assorbita nominale	Raffrescamento	A	0,1	0,14	0,15	0,22	0,24
		Riscaldamento		0,1	0,14	0,15	0,22	0,24
Ventilatore	Motore	Tipologia	-	-	-	-	-	-
		Tipo	-	-	-	-	-	
		Output	W	-	-	-	-	-
	Portata aria	Alta/Media/Bassa	m³/min	1.7 / 2.2 / 2.7	3.2 / 4.2 / 5.0	4.7 / 6.0 / 7.7	5.8 / 7.5 / 9.6	6.7 / 8.5 / 10.8
Lato acqua	Attacco IN	Tipo		Eurocono	Eurocono	Eurocono	Eurocono	Eurocono
		Φ, inch (mm)		3/4"	3/4"	3/4"	3/4"	3/4"
	Attacco OUT	Tipo		Eurocono	Eurocono	Eurocono	Eurocono	Eurocono
		Φ, inch (mm)		3/4"	3/4"	3/4"	3/4"	3/4"
	Scarico condensa	Φ, mm		16	16	16	16	16
Cavi collegamento	Cavo comunicazione	mm² (min)		-	-	-	-	-
Pressione sonora	Alta/Media/Bassa	dBA		43 / 36 / 29	44 / 37 / 30	44 / 38 / 32	45 / 39 / 33	45 / 39 / 33
Dimensionali	Peso netto	kg		-	-	-	-	-
	Dimensioni nette (LxAxP)	mm		697 x 659x129	897 x 659x129	1097 x 659x129	1297 x 659x129	1497 x 659x129

ACCESSORI

Valvola a 3 vie



ACL-A937V3

Fancoil ad acqua

Ventilconvettore a parete



Design ricercato

Unità fancoil per installazione a parete con possibilità di installazione convertibile a 180° gradi.
Valvola 3 vie integrata.

Flessibile

Queste unità interne possono essere installate a parete anche a 180° gradi, rendendo l'installazione particolarmente flessibile.



0° GRADI



180° GRADI

Valvola a 3 vie (inclusa)



I ventilconvettori arrivano completi di valvola a 3 vie, semplificando la scelta dell'accessoristica.

Interfaccia Modbus



I ventilconvettori a parete e a console sono completi di Interfaccia Modbus; l'utilizzo inibisce il comando locale.

Display a bordo macchina

Il display a bordo, semplice ed intuitivo, identifica lo stato di funzionamento dell'unità interna.



Comando wireless incluso

È possibile impostare la ventilazione in 4 modalità differenti: Min, Auto, Max, Silent.



Caratteristiche



PESO ED
INGOMBRI
RIDOTTI



INTERIOR
DESIGN



CONVERTIBILE

- Spessore ridotto
- Valvola a 3 vie inclusa
- Alimentazione: Monofase 220 V - 50 Hz
- Ventilatore DC Brushless Inverter
- Display touch e telecomando in dotazione
- Possibilità di installazione verticale/orizzontale



Specifiche

MODELLO				ACL-010DA	ACL-016DA	ACL-023DA
Alimentazione			Φ, #, V, Hz	1, 220-240, 50	1, 220-240, 50	1, 220-240, 50
Capacità	Raffrescamento	Potenza Totale	kW	0.71	0.89	1.09
	Riscaldamento		kW	0.86	1.20	1.45
Assorbimento	Potenza assorbita nominale	Raffrescamento	W	11	12	13
		Riscaldamento		11	12	13
	Corrente assorbita nominale	Raffrescamento	A	0,16	0,02	0,23
		Riscaldamento		0,16	0,02	0,23
Ventilatore	Motore	Tipologia	-	-	-	-
		Tipo	-	-	-	-
		Output	W	-	-	-
	Portata aria	Alta/Media/Bassa	m³/min	2.3 / 3.2 / 4.8	3.2 / 4.3 / 6.7	3.3 / 4.7 / 7.2
Lato acqua	Attacco IN	Tipo		Eurocono	Eurocono	Eurocono
		Φ, inch (mm)		3/4"	3/4"	3/4"
	Attacco OUT	Tipo		Eurocono	Eurocono	Eurocono
		Φ, inch (mm)		3/4"	3/4"	3/4"
Scarico condensa		Φ, mm	16	16	16	
Cavi collegamento	Cavo comunicazione		mm² (min)	-	-	-
Pressione sonora	Alta/Media/Bassa		dBA	48 / 40 / 34	49 / 41 / 34	49 / 41 / 34
Dimensionali	Peso netto		kg	13	14,5	16
	Dimensioni nette (LxAxP)		mm	906 x 380 x 150	1106 x 380 x 150	1306 x 380 x 150

1) Condizioni di test in raffreddamento: temperatura aria interna 27°C (bulbo secco) / 19°C (bulbo umido); temperatura acqua IN/OUT: 7°C/12°C

2) Condizioni di test in riscaldamento: temperatura aria interna 20°C (bulbo secco) / 15°C (bulbo umido); temperatura acqua IN/OUT: 45°C/40°C

3) Valore di pressione sonora acquisito in camera anecoica. Il valore potrebbe variare in funzione delle condizioni installative.

Per la nostra politica di migliororia continua dei prodotti, ci riserviamo il diritto di modificare senza alcun obbligo di preavviso le caratteristiche sopra riportate.

Fancoil ad acqua

Ventilconvettore ad incasso



Prestazioni robuste e adattabili

Unità fancoil per installazione da incasso con possibilità di installazione convertibile in verticale e orizzontale. Dotata di ventilatore centrifugo e valvola 3 vie.

Convertibile

Grazie al particolare alloggiamento dei componenti interni queste unità possono essere installate sia in verticale a pavimento che in orizzontale a soffitto, rendendo l'installazione particolarmente flessibile.



VERTICALE



ORIZZONTALE

Interfaccia comandi (inclusa)



Le unità interne di questa tipologia hanno già integrato il kit MIM- F00N (Interfaccia Fan Coil per collegamento a comandi locali Samsung) per poter collegare i comandi locali e centralizzati Samsung.

Valvola a 3 vie (inclusa)



I ventilconvettori arrivano completi di valvola a 3 vie, semplificando la scelta dell'accessoristica.

Accessori

I ventilconvettori hanno la possibilità di essere collegati a molteplici accessori tra i quali la componentistica che ne permette l'inserimento in impianti a 4 tubi



Batteria Aggiuntiva

per sistemi a 4 tubi da 1,8 a 5,5 kW



Vaschetta Di Scarico

Vaschetta di scarico condensa ausiliaria per installazione verticale/orizzontale.

Consigliabile solo qualora le valvole non siano state ben isolate.



Valvola 3 Vie

per sistema 4 tubi



Pompa di Scarico Condensa

Caratteristiche



PESO ED
INGOMBRI
RIDOTTI



CONVERTIBILE

- Possibilità di installazione verticale/orizzontale
- Possibilità di aggiungere batteria aggiuntiva per impianto a 4 tubi
- Ventilatore centrifugo
- Valvola a 3 vie inclusa; filtro incluso
- Comunicazione con protocollo "Nasa" mediante kit integrato MIM-F00N
- Kit Wi-Fi (opzionale)
- Alimentazione: Monofase 220 V - 50 Hz



Specifiche

MODELLO			ACL-18DF	ACL-25DF	ACL-35DF	ACL-55DF	ACL-65DF	
Alimentazione	Φ, #, V, Hz		1, 220~240, 50/60	1, 220~240, 50/60	1, 220~240, 50/60	1, 220~240, 50/60	1, 220~240, 50/60	
Capacità	Raffrescamento	Potenza Totale	kW	1.91 / 1.66 / 1.34	2.87 / 2.34 / 1.73	4.24 / 3.20 / 2.47	7.19 / 5.69 / 4.32	7.78 / 6.07 / 4.00
	Riscaldamento		kW	2.15 / 1.81 / 1.50	2.91 / 2.35 / 1.73	4.24 / 3.24 / 2.47	7.19 / 5.69 / 4.32	8.37 / 6.53 / 4.39
Assorbimento	Potenza assorbita nominale	Raffrescamento	W	53 / 36 / 24	56 / 43 / 29	90 / 50 / 40	182 / 127 / 86	244 / 169 / 109
		Riscaldamento		53 / 36 / 24	56 / 43 / 29	90 / 50 / 40	182 / 127 / 86	244 / 169 / 109
	Corrente assorbita nominale	Raffrescamento	A	0.26	0.28	0.45	0.9	1.2
		Riscaldamento		0.26	0.28	0.45	0.9	1.2
Ventilatore	Motore	Tipologia	-	Ventilatore centrifugo a doppia aspirazione	Ventilatore centrifugo a doppia aspirazione	Ventilatore centrifugo a doppia aspirazione	Ventilatore centrifugo a doppia aspirazione	Ventilatore centrifugo a doppia aspirazione
		Tipo	-	3-step AC	3-step AC	3-step AC	3-step AC	3-step AC
		Output	W	53 / 36 / 24	56 / 43 / 29	90 / 50 / 40	182 / 127 / 86	244 / 169 / 109
	Portata aria	Alta/Media/Bassa	m ³ /min	5.7 / 4.5 / 3.5	7.6 / 5.7 / 4.0	11.7 / 8.3 / 6.0	16.8 / 12.8 / 9.5	23.2 / 17.0 / 10.7
Lato acqua	Portata acqua	Raffreddamento	lt/min	5.6	8.4	12.4	21.1	22.9
		Riscaldamento	lt/min	6.2	8.4	12.4	20.2	24.2
	Perdita di carico	Raffreddamento	kPa	17	24	35	39	42
		Riscaldamento	kPa	20	24	35	35	47
Attacchi	Attacco IN	Tipo		Femmina	Femmina	Femmina	Femmina	Femmina
		Φ, inch (mm)		1/2"	1/2"	1/2"	3/4"	3/4"
	Attacco OUT	Tipo		Femmina	Femmina	Femmina	Femmina	Femmina
		Φ, inch (mm)		DF 1/2"	DF 1/2"	DF 1/2"	DF 3/4"	DF 3/4"
Scarico condensa		Φ, mm	-	-	-	-	-	
Cavi collegamento	Cavo comunicazione		mm ² (min)	-	-	-	-	-
Pressione sonora	Alta/Media/Bassa		dBA	42 / 36 / 32	40 / 34 / 28	45 / 35 / 27	53 / 46 / 39	59 / 52 / 41
Dimensionali	Peso netto		kg	18	23	27	37	37
	Dimensioni nette (LxAxP)		mm	725 x 224 x 535	935 x 224 x 535	1145 x 224 x 535	1355 x 249 x 535	1355 x 249 x 535
Accessori standard inclusi	Pompa sollevamento condensa	Pompa	-	ACL-ADP	ACL-ADP	ACL-ADP	ACL-ADP	ACL-ADP
		Prevalenza	mmH ₂ O	-	-	-	-	-
		Capacità deum.	cc/min	750 / 133	750 / 133	750 / 133	750 / 133	750 / 133
	Filtro aria			-	Polypropylene	Polypropylene	Polypropylene	Polypropylene

Fancoil ad acqua

ACCESSORI

Interfaccia per
controlli centralizzata



MIM-F10N

Comandi a filo
(Advance, Touch, Premium)



MWR-WG00KN



MWR-SH11N

1) Condizioni di test in raffreddamento: temperatura aria interna 27°C (bulbo secco) / 19°C (bulbo umido); temperatura acqua IN/OUT: 7°C/12°C

2) Condizioni di test in riscaldamento: temperatura aria interna 20°C (bulbo secco) / 15°C (bulbo umido); temperatura acqua IN/OUT: 45°C/40°C

3) Valore di pressione sonora acquisito in camera anecoica. Il valore potrebbe variare in funzione delle condizioni installative.

Per la nostra politica di migliorata continua dei prodotti, ci riserviamo il diritto di modificare senza alcun obbligo di preavviso le caratteristiche sopra riportate.

Dimensionale

AG026/032TN1DKH/EU

Unità di misura: mm

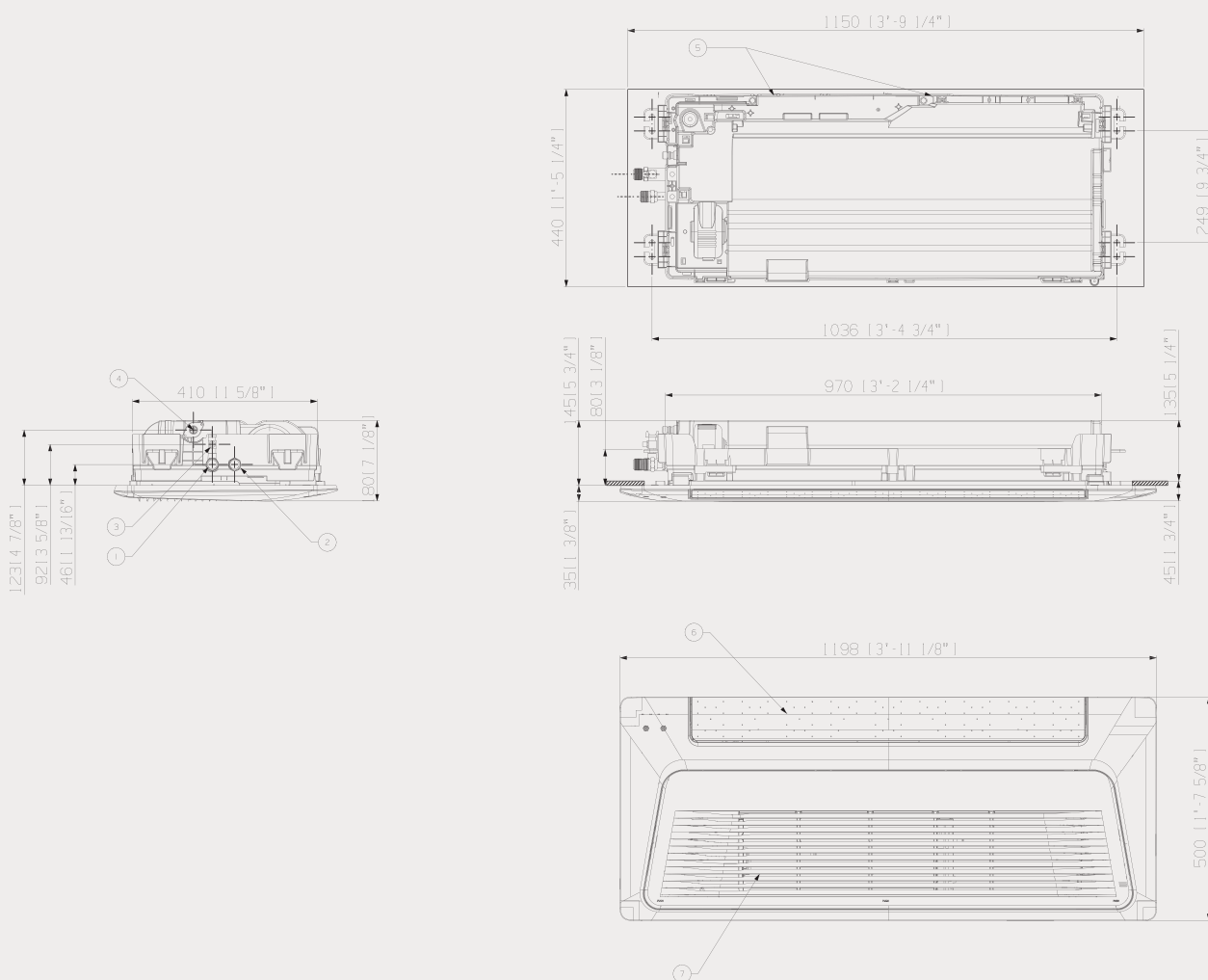

No.	Descrizione	Modello
		AG026/032TN1DKH/EU
1	Attacco acqua out	PF Maschio 3/4" (20A)
2	Attacco acqua in	PF Maschio 3/4" (20A)
3	Valvola di sfianto	-
4	Scarico condensa	VP20 (Esterno 26, Interno 20)
5	Alimentazione e comunicazione	-
6	Mandata riflettore	-
7	Ripresa griglia	-

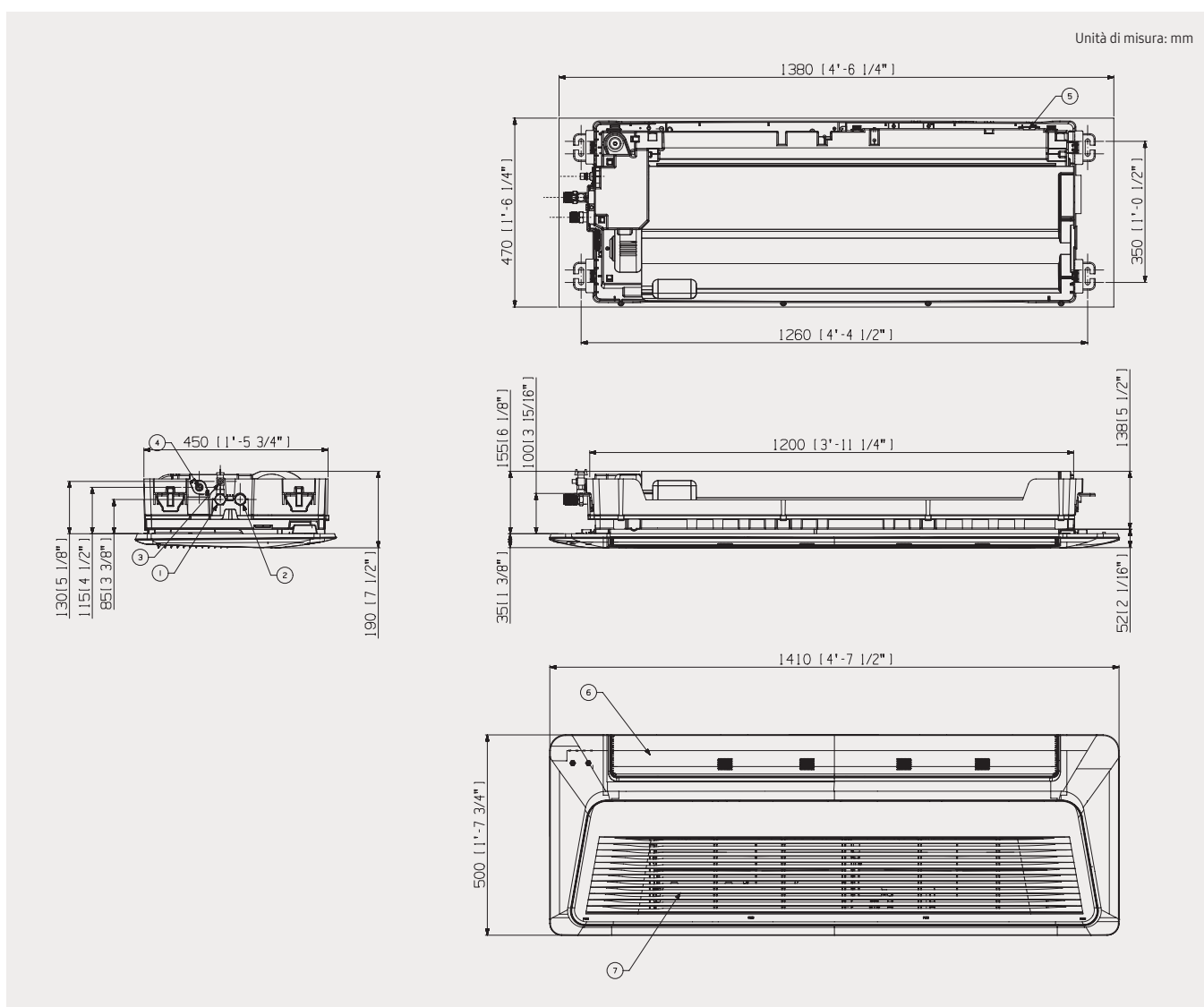

No.	Descrizione	Modello
		AG026/032TN1DKH/EU
1	Attacco acqua out	PF Maschio 3/4" (20A)
2	Attacco acqua in	PF Maschio 3/4" (20A)
3	Valvola di sfiato	-
4	Scarico condensa	VP25 (Esterno 32, Interno 25)
5	Alimentazione e comunicazione	-
6	Mandata riflettore	-
7	Ripresa griglia	-

Dimensionale

ACL-009DJ / ACL-021DJ / ACL-028DJ / ACL-033DJ / ACL-037DJ

Unità di misura: mm

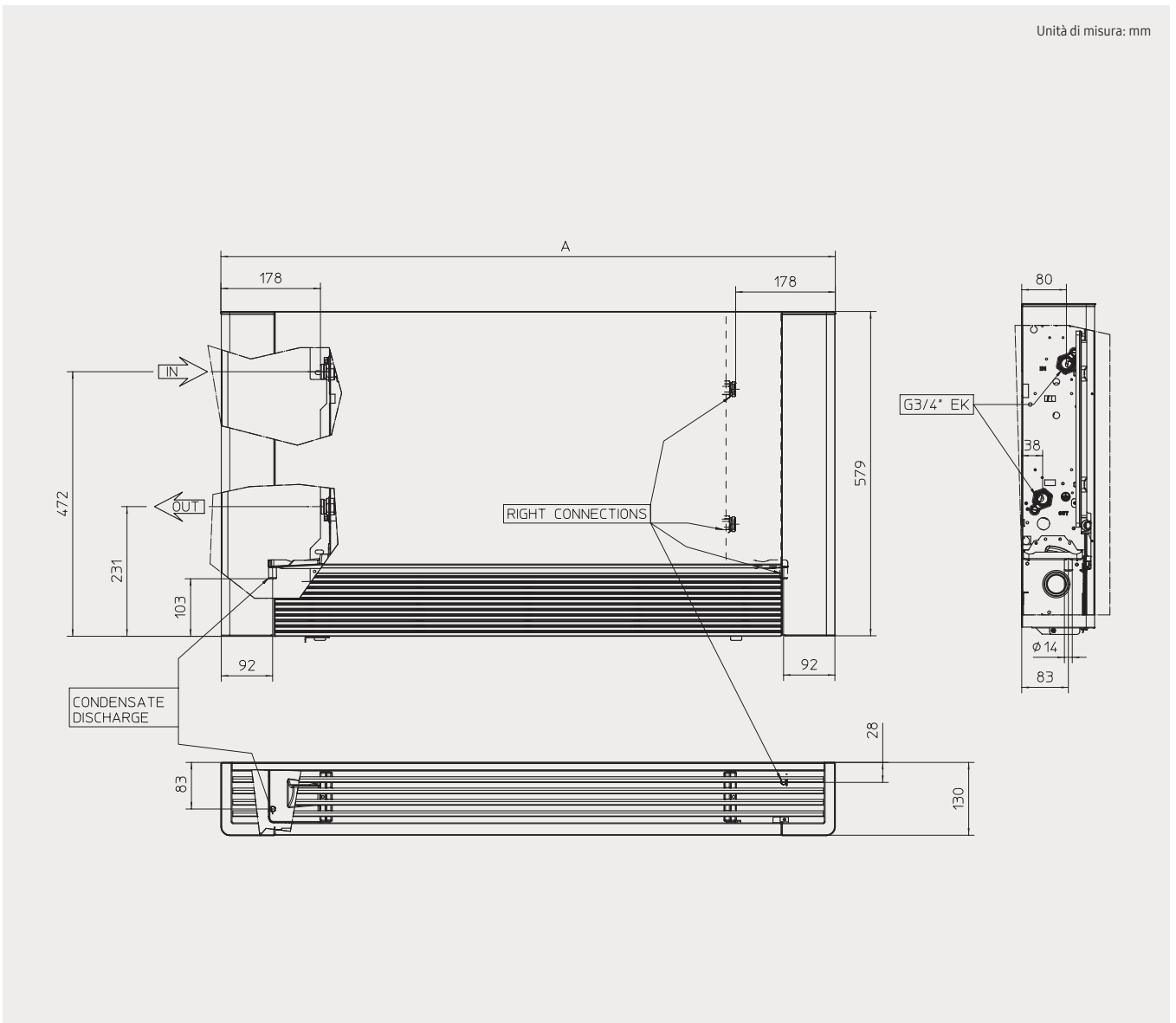

No.	Descrizione	Modelli	
		ACL-009/021/028/033/037DJ	
1	Attacco acqua out	PF Maschio 3/4" (20A)	
2	Attacco acqua in	PF Maschio 3/4" (20A)	

Misura A	Modelli					
	ACL-***DJ	009	021	028	033	037
		697	897	1097	1297	1497

Ventilconvettore a Parete

Dimensionale

ACL-010DA / ACL-016DA / ACL-023DA

Unità di misura: mm

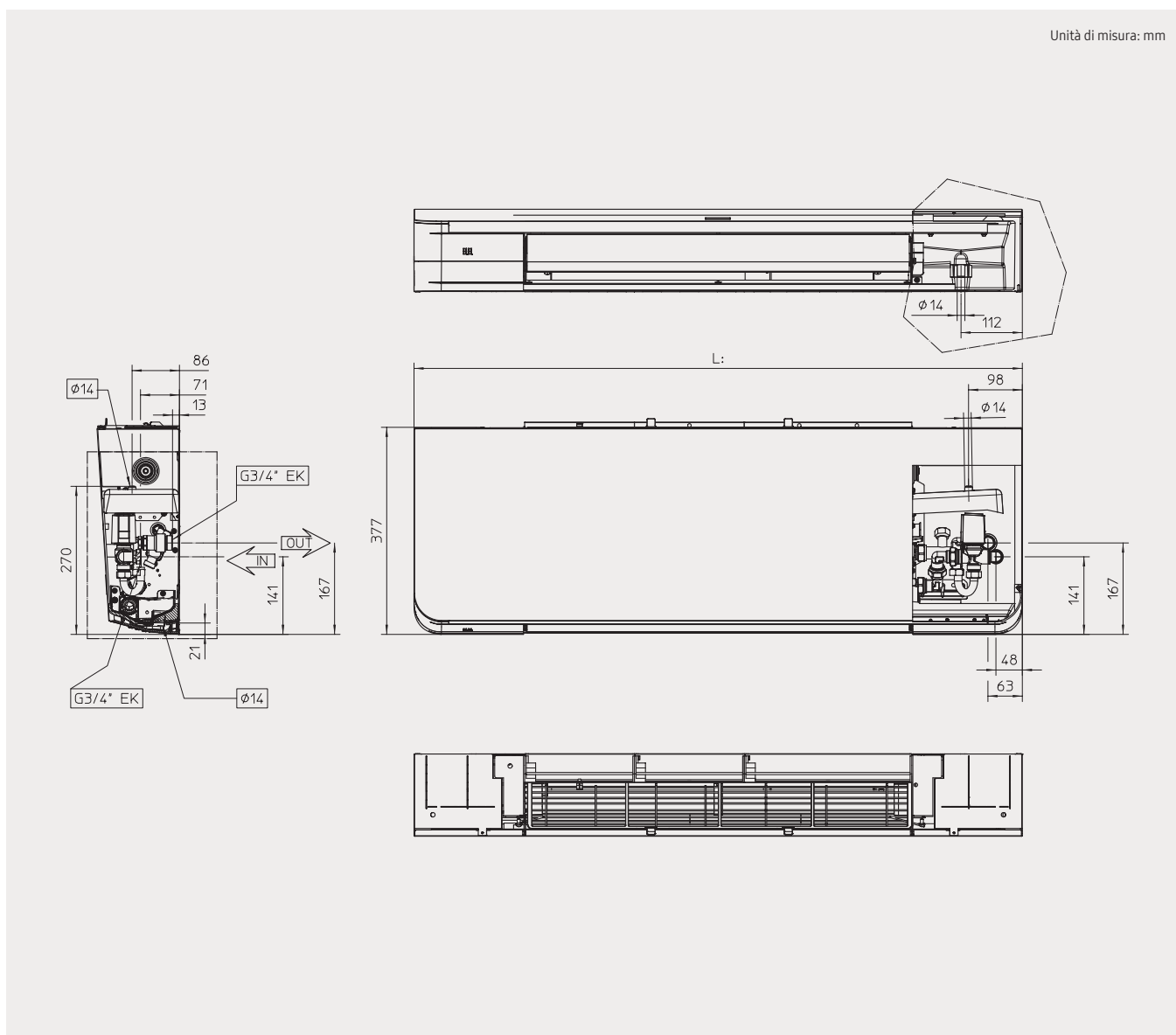

Fancoil ad acqua

No.	Descrizione	Modelli
		ACL-010/016/023DA
1	Attacco acqua out	PF Maschio 3/4" (20A)
2	Attacco acqua in	PF Maschio 3/4" (20A)

ACL-***DA	Modelli		
	010	016	023
Misura L	908	1108	1308

Dimensionale

ACL-18DF/ ACL-25DF/ACL-35DF/ ACL-55DF/ACL-65DF

Unità di misura: mm

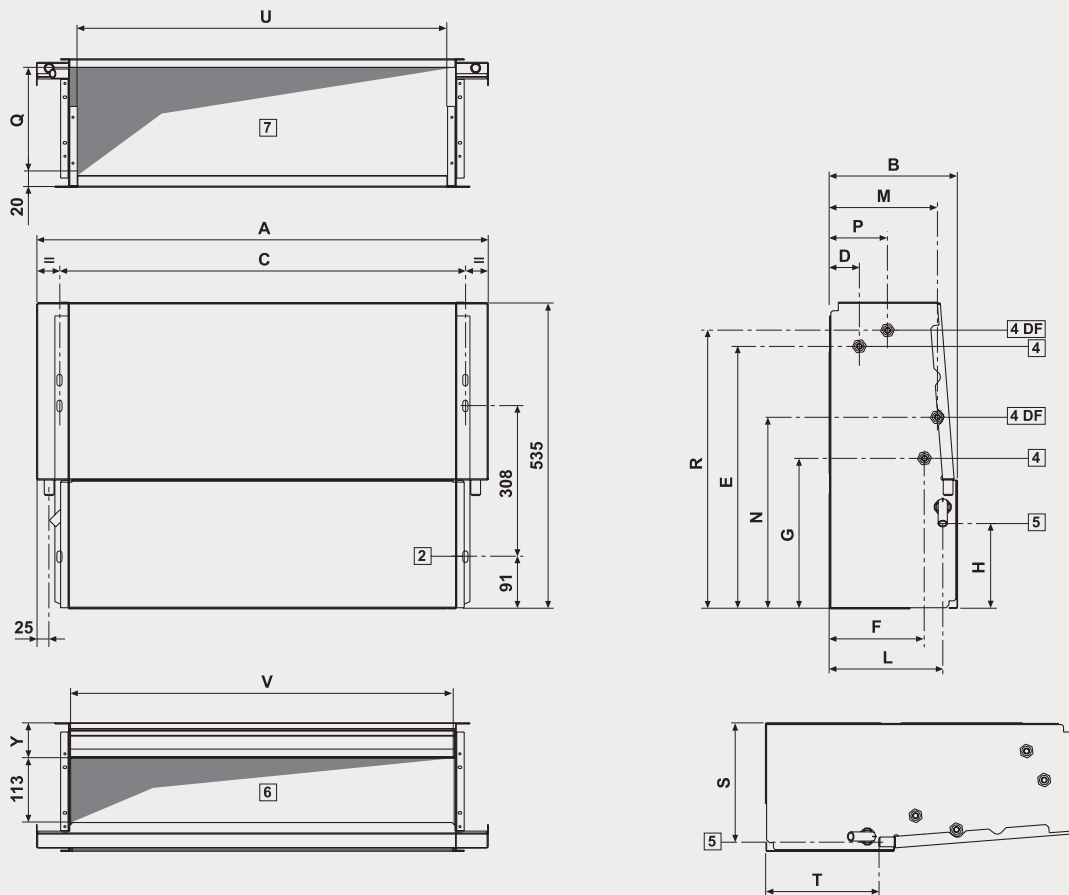

ACL**DF	A	B	C	D	E	F	G	H	L	M	N	P	Q	R	S	T	U	V	W
18	584	224	498	51	458	163	263	149	198	187	335	99	189	486	208	198	436	464	61
25	794	224	708	51	458	163	263	149	198	187	335	99	189	486	208	198	646	674	61
35	1004	224	918	51	458	163	263	149	198	187	335	99	189	486	208	198	856	884	61
55-65	1214	249	1338	48	497	185	259	155	220	195	348	120	215	478	234	208	1066	1094	67



05

Accumuli e Soluzioni Integrate

Soluzioni per lo stoccaggio di ACS e acqua tecnica e componenti idraulici innovativi compatibili con impianti esistenti.





HydroWall

Ideato per essere incassato esternamente, il gruppo idronico associato alla pompa di calore EHS TDM Plus o EHS Split consente di produrre acqua calda per uso sanitario e riscaldamento occupando spazi estremamente ridotti e lasciando liberi gli spazi interni.

UNITÀ ESTERNA

Garantisce prestazioni elevate in ogni condizione.



KIT EEV

Remotizzabile per ridurre la rumorosità (Solo per unità interne a parete).



UNITÀ INTERNE

Unità a parete o Canalizzabili a Bassa/Media prevalenza per il raffrescamento o il riscaldamento dell'ambiente.



KIT WI-FI

Consente monitoraggio e gestione del sistema mediante Smartphone anche da remoto utilizzando l'app SmartThings.



ARMADIO DA INCASSO

(codice ACL-300IWC)

Viene consegnato completamente montato e pronto all'inserimento in nicchia. Il sistema agevola l'installazione con notevole riduzione dei tempi di posa. Predisposto per attacchi modulo idronico ed accumulo.



KIT SOLARE

(codice NH200WHXES / ACL-035IWS)

Comprensivo di scambiatore, vaso d'espansione, pompe di circolazione e centralina con sonda ad immersione.



MODULO IDRONICO
EHS TDM PLUS/SPLIT

SISTEMA DI SCAMBIO Istantaneo con Accumulo

(codice ACL-200IWT)

Serbatoio 220 litri con i principali componenti idraulici (vaso d'espansione 7 litri, scambiatore a piastre caldorasato, circolatore ad alta efficienza, valvola 2 vie termostatica).



MODELLO	ACL-300IWC + ACL-200IWT	
Dimensione armadio (LxPxA)	cm	110 x 46 x 255
Capacità Nominale	L	220
Peso a vuoto (Accumulo)	Kg	107
Temperatura Max	°C	95
Pressione Esercizio	Bar	3
Isolamento	Poliuretano rigido iniettato	
Densità	Kg/m ³	42
Contenuto (Celle Chiuse)	>92 %	
Coefficiente D.c. Termica	Wm/k	0,023
Dispersione Termica En12897 - 24/H	Kwh	1,92
Dispersione Termica H	W	80
Classe Efficienza Energetica	C	

*Per la connessione del sistema alle pompe di calore EHS Split far riferimento all'ufficio tecnico Samsung.

Panoramica

Armadio da incasso esterno

ACL-300IWC (2550x1100x460mm)

Viene consegnato completamente montato e pronto all'inserimento in nicchia. Il sistema agevola l'installazione con notevole riduzione dei tempi di posa.

Modulo Idronico EHS TDM Plus o EHS Split

Non Incluso

Direttamente collegato alla moto-condensante esterna consente mediante scambiatore ad alta efficienza lo scambio refrigerante-acqua. Dotato dei principali componenti quali vaso di espansione e resistenze elettriche di back-up le quali garantiscono il funzionamento del modulo anche in caso di interruzione di funzionamento della moto-condensante esterna.

Valvola A 3 vie deviatrice motorizzata

Incluso nel codice ACL-200IWT

Comandata dal modulo idronico gestisce la commutazione lato sanitario - lato riscaldamento.

Valvola differenziale

Incluso nel codice ACL-200IWT

La valvola regolabile, garantisce la corretta portata d'acqua all'interno dell'impianto di riscaldamento.

Circolatore ad Alta Efficienza

Incluso nel codice ACL-200IWT

La pompa ad inverter regola il flusso dell'acqua all'interno del circuito primario.

Puffer 220L classe C

Incluso nel codice ACL-200IWT

L'accumulo di acqua tecnica con una forma compatta ed in classe C è votato all'efficienza. Con una dispersione termica di 1.92 Kwh in accordo alla norma EN 12897:2006 Erp 2017, l'isolamento è realizzato in poliuretano rigido iniettato (coefficiente termico 0.023 Wm/k). Inoltre la finitura superficiale con lamiera zincata preserva nel tempo le proprietà di isolamento ed estetica fungendo da barriera contro gli agenti atmosferici. Il sistema è predisposto per inserimento di resistenza elettrica integrativa.*

*Per maggiori informazioni consultare ufficio tecnico Samsung

Sistema di scambio istantaneo

Incluso nel codice ACL-200IWT

Mediante uno scambiatore a piastre saldobrasate ad alta efficienza è possibile la produzione di ACS senza necessità di effettuare cicli di anti-legionella (evitando inutili sprechi di energia). Dotato inoltre di valvola a 2 vie proporzionale termostatica è possibile impostare la temperatura della ACS richiesta.

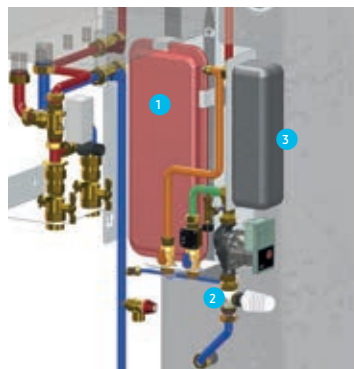

- 1) Vaso espansione 7l
- 2) Valvola a 2 vie termostatica
- 3) Scambiatore a piastre saldobrasato

I Plus

Installazione esterna da incasso
con ottimizzazione degli spazi

Non necessita di ciclo anti-legionella

Scambio istantaneo

L'attuatore termostatico regolabile
evita sprechi di ACS

Minima manutenzione
con accessibilità facilitata

Circolatore ad Alta Efficienza

Scambiatore a Piastre Saldobrasate

Componenti Idraulici Integrati

Dimensionale

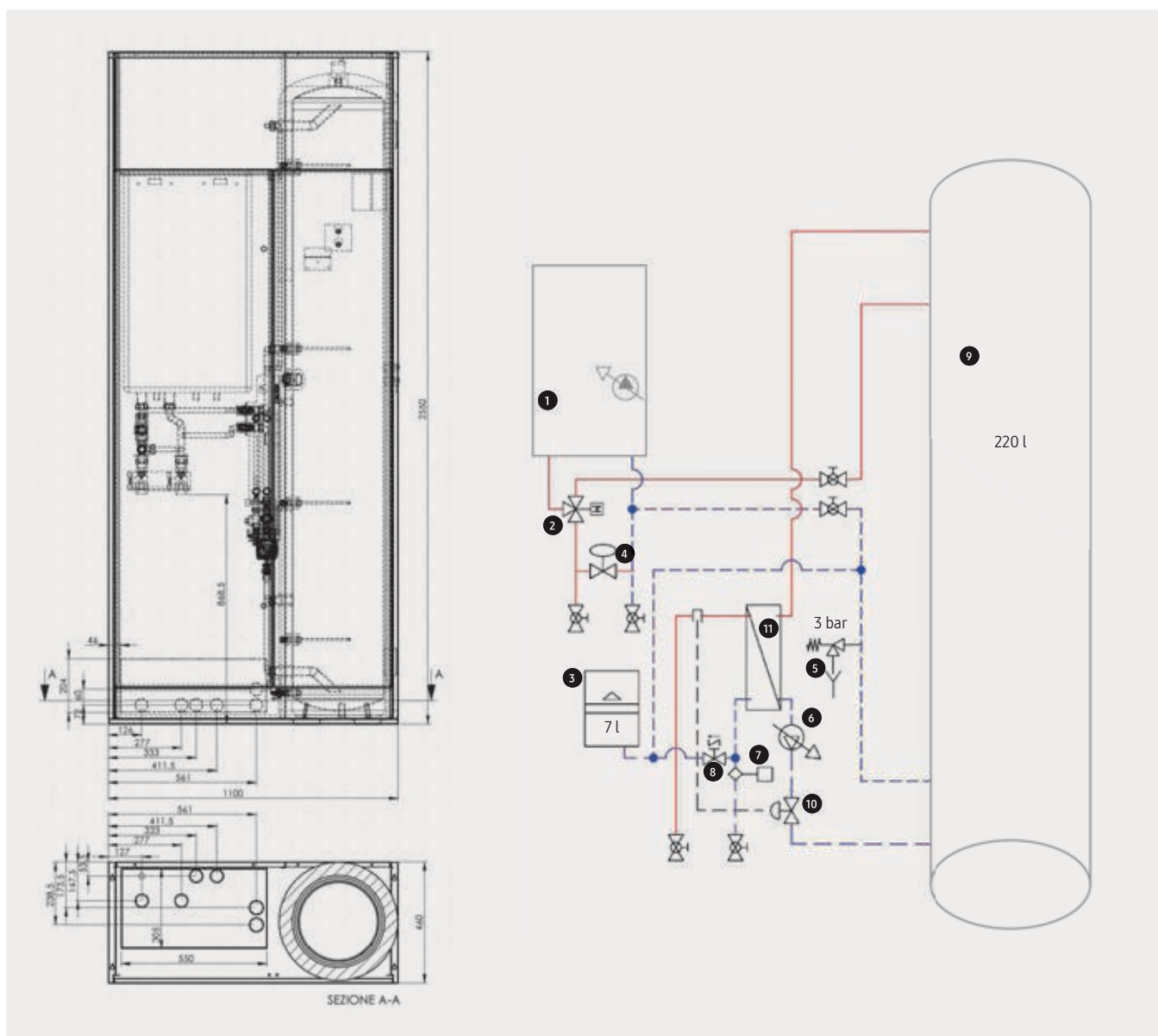

No.	Descrizione	No.	Descrizione
1	Modulo Ehs TDM Plus	7	Flussostato
2	Valvola a 3 vie deviatrice	8	Rubinetto Carico Impianto
3	Vaso Espansione 7L	9	Puffer 220L classe C
4	Valvola differenziale	10	Valvola a 2 vie termostatica
5	Valvola di sicurezza 3 bar	11	Scambiatore a piastre
6	Circolatore ad Alta Efficienza		

Perdita di carico Scambiatore a piastre

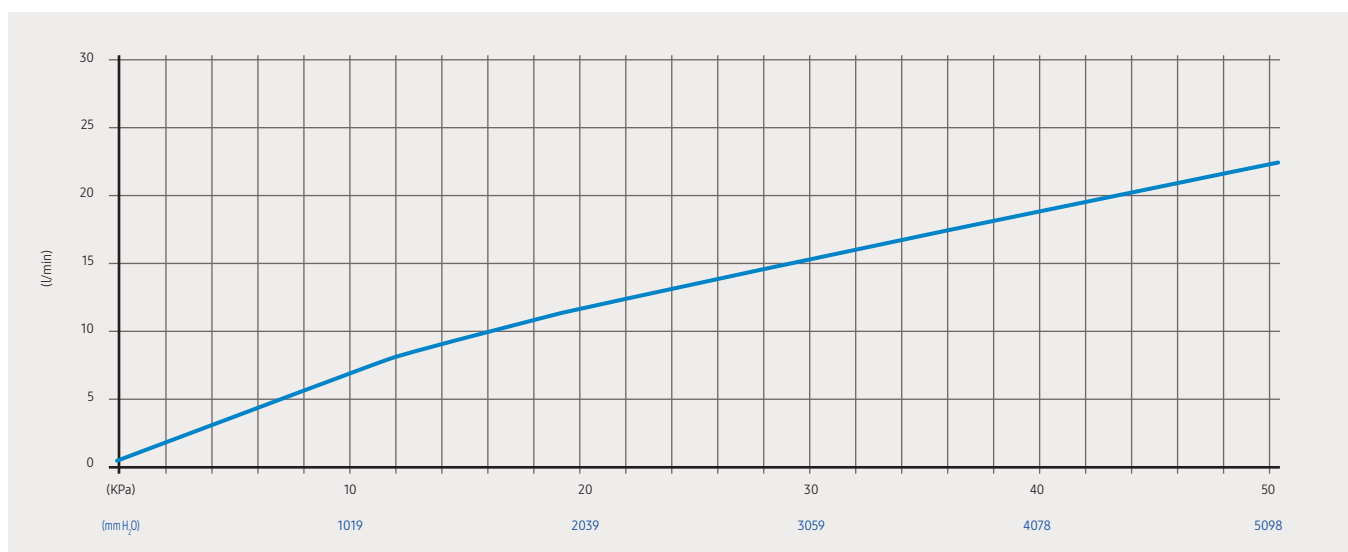

Scaldacqua in pompa di calore



Il sistema mediante una presa d'aria esterna consente la produzione di acqua calda sanitaria in pompa di calore integrando al suo interno un accumulo con capacità fino a 300L. L'isolamento di 50 mm in poliuretano rigido garantisce la classe A con COP fino a 3,72*. Un serpentino aggiuntivo consente l'integrazione con pannelli solari mediante centralina. Inoltre è presente un contatto per integrazione con fotovoltaico che ne forza l'accensione innalzando il set point ed una resistenza con potenza 1,2 kW per l'anti-legionella.”

MODELLO		ACL-200WH	ACL-300WH
Volume utile	L	220	278
Alimentazione	F/V/Hz	1 / 220-240 / 50	1 / 220-240 / 50
Classe energetica		A	A
Potenza termica	kW	1.85	1.99
Potenza assorbita	kW	0.7	0.7
Corrente nominale	A	2.21	2.21
Resistenza elettrica integrata	kW	1.2	1.2
COP		2.64	2.85
Sup. serpentino	m ²	1.2	1.2
Attacchi ACS (Ingr./Usc.)		G 1" Femmina	G 1" Femmina
Attacchi Solare (Ingr./Usc.)		G 1" Femmina	G 1" Femmina
Dimensioni (Ø-h)	mm	654/1638	654/1888
Peso	Kg	113	121.5
Portata d'aria	m ³ /h	450	450
Pressione	bar	10	10
Temperatura	°C	75	75
Campo di funzionamento	°C	-10 / +43	-10 / +43
Potenza sonora	dB(A)	43	43
Prevalenza ventilatore	Pa	60	60
Precarica di fabbrica	Kg	1.0	1.0

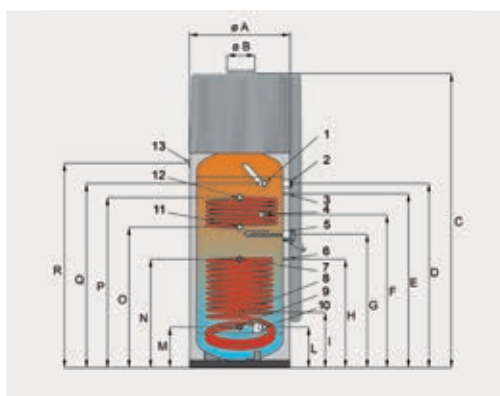

Dimensionale

Modello	A	B	C	D	E	F	G	H	I	L	M	N	O	P	Q	R
200	654	177	1638	1007	862	742	742	567	-	257	257	692	877	927	927	1063
300	654	177	1888	1177	1112	977	852	692	352	257	257	692	897	1087	1177	1313

*Condizioni di test: temperatura aria esterna 7°C (bulbo secco) / 6°C bulbo umido

Accumulo per acqua calda sanitaria



L'accumulo per l'acqua calda sanitaria presenta classe C. Dotati di rivestimento in ABS, le unità presentano anodo di tipo elettronico integrato. Gli accumuli sono inoltre completi di resistenza con potenza 2 kW per ciclo anti-legionella.

MODELLO		ACL-200WF	ACL-300WF	ACL-500WF
Volume Utile	L	196	273	475
Alimentazione	F/V/Hz	1 / 220-240 / 50	1 / 220-240 / 50	1 / 220-240 / 50
Resistenza Elettrica	kW	2	2	2
Anodo	Tipo	Elettronico	Elettronico	Elettronico
Materiale Rivestimento		Finitura in ABS	Finitura in ABS	Finitura in ABS
Trattamento		Vetrificazione	Vetrificazione	Vetrificazione
Classe energetica		C	C	C
Dispersione 50mm PU iniet.		67 Watt	85 Watt	112 Watt
Scambiatore	Inferiore/Superiore	m ²	1.5/-	1.8/1.1
Pressione Esercizio Scambio (max)	bar	10	10	10
Temp. esercizio	°C	95	95	95
Dimensioni (Ø-h)	mm	Ø 600 – h 1215	Ø 600 – h 1615	Ø 740 – h 1690
Peso a Vuoto	Kg	90	130	170

ACL-200WF

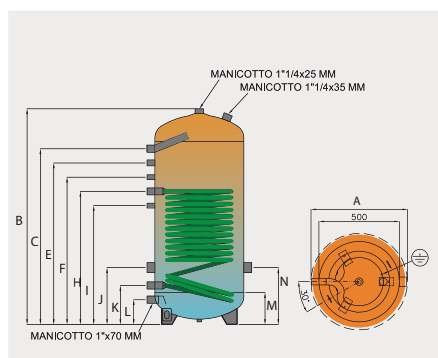

ACL-300WF

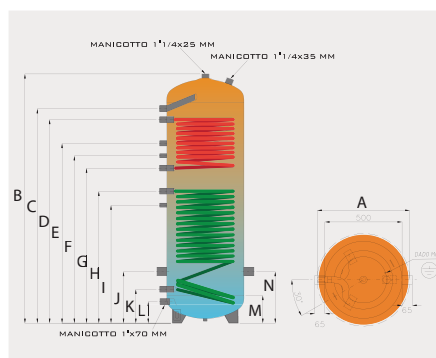

ACL-500WF

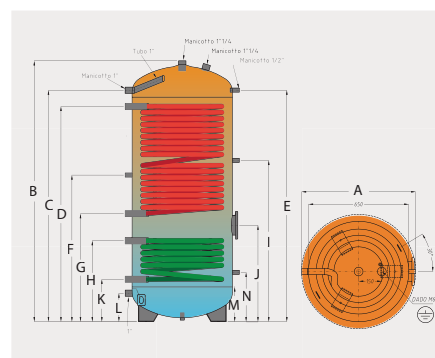

Dimensionale

Modello	A	B	C	D	E	F	G	H	I	J	K	L	M	N
200	600	1215	990	-	910	830	-	750	670	320	220	140	180	320
300	600	1615	1390	1320	1165	1085	1002	855	765	335	220	140	180	335
500	740	1690	1500	1395	1500	950	700	525	1045	625	275	185	225	320

Diagrammi di resa specifica

in funzione della temperatura in ingresso scambiatore

ACL-200WF

Serpentino Inferiore

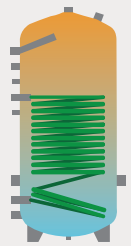
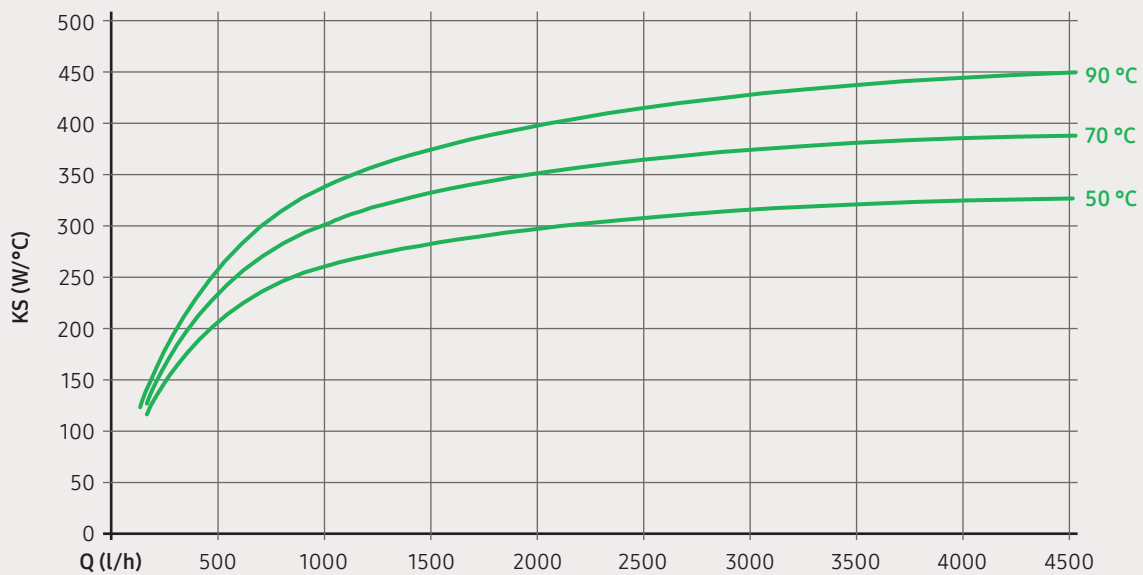

ACL-300WF

Serpentino Superiore / Inferiore

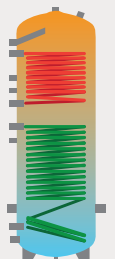
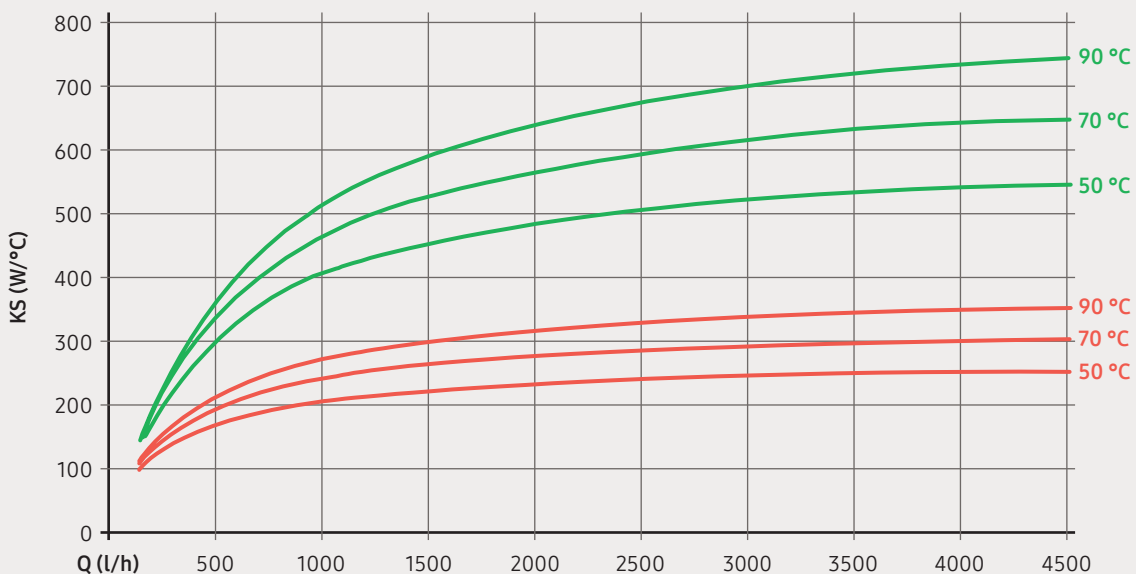

Serpentino Superiore / Inferiore

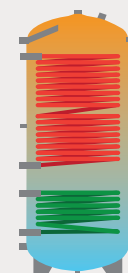
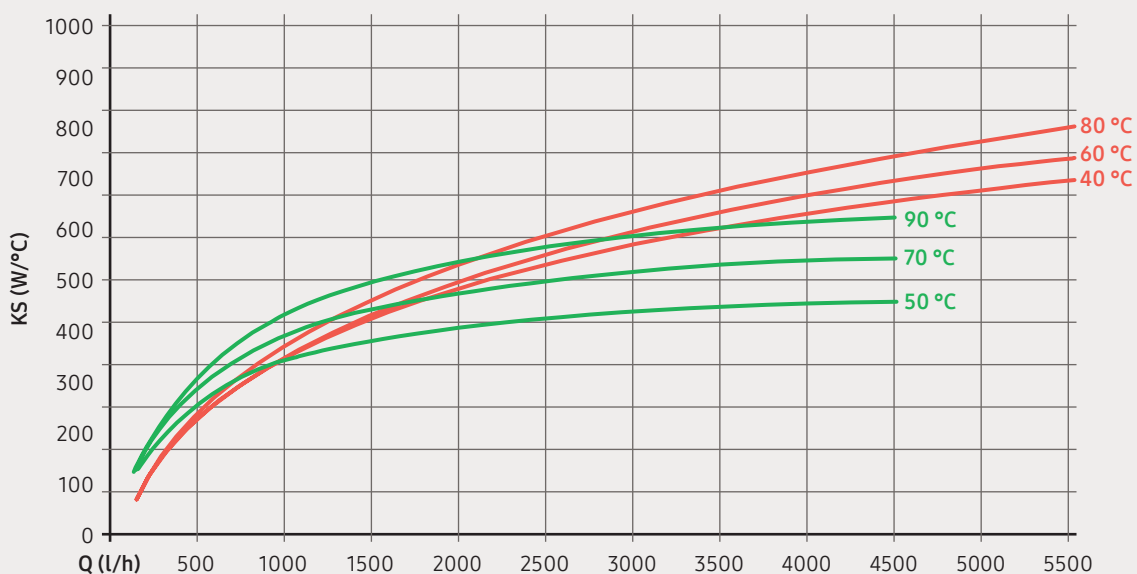

Perdite di carico serpentine

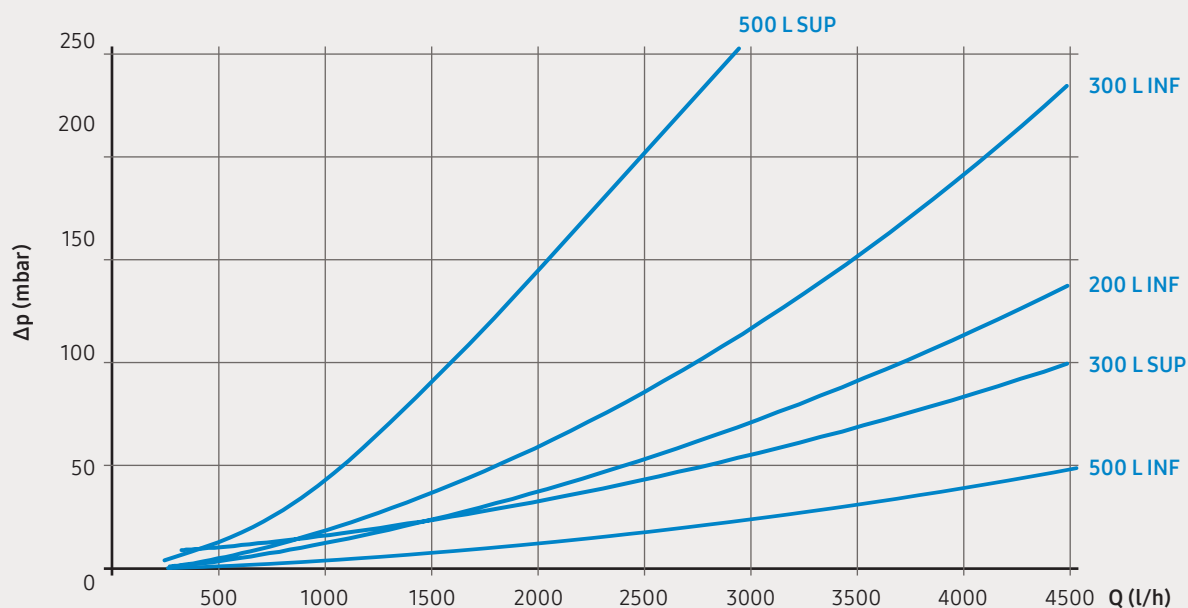

Volano termico

Volano 4 attacchi

Volano da 58 L con 4 attacchi da 11/4" con tappi annessi su 2 uscite.
Trattamento di schiumatura.



Volano compatto compatibile con gruppo idronico da incasso

Kit puffer 35 L con attacco 11/4" composti da 2 mini puffer accoppiati e montati
costituiti da tubo quadro con deflettore 160x160mm Fe verniciato e isolato
materiale EPP spessore 30mm densità 40mg/L.



		ACL-050WP	ACL-035IWP
Volume	l	57	35
Spessore Isolante	mm	25	30
Dimensioni (Ø-h) - LxAxP	mm	Ø 400 - h 935	442x820x220
Classe energetica		B	
Dispersione termica	W	34	
Peso	kg	25	33
Pressione Max	Bar	6	6
Temperatura Max	°C	95	100
Numero Uscite		4	2

ACL-035IWP

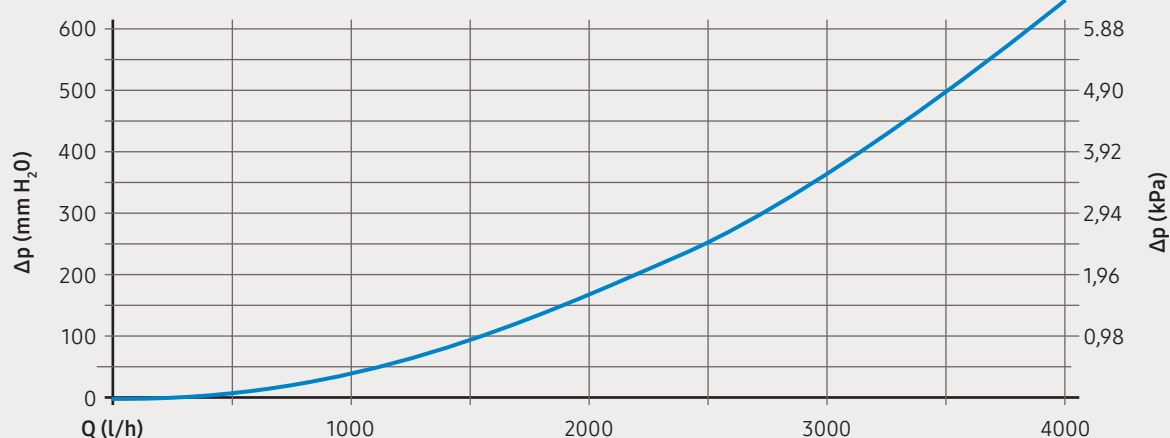

Volano termico

Dimensionale

ACL-050WP

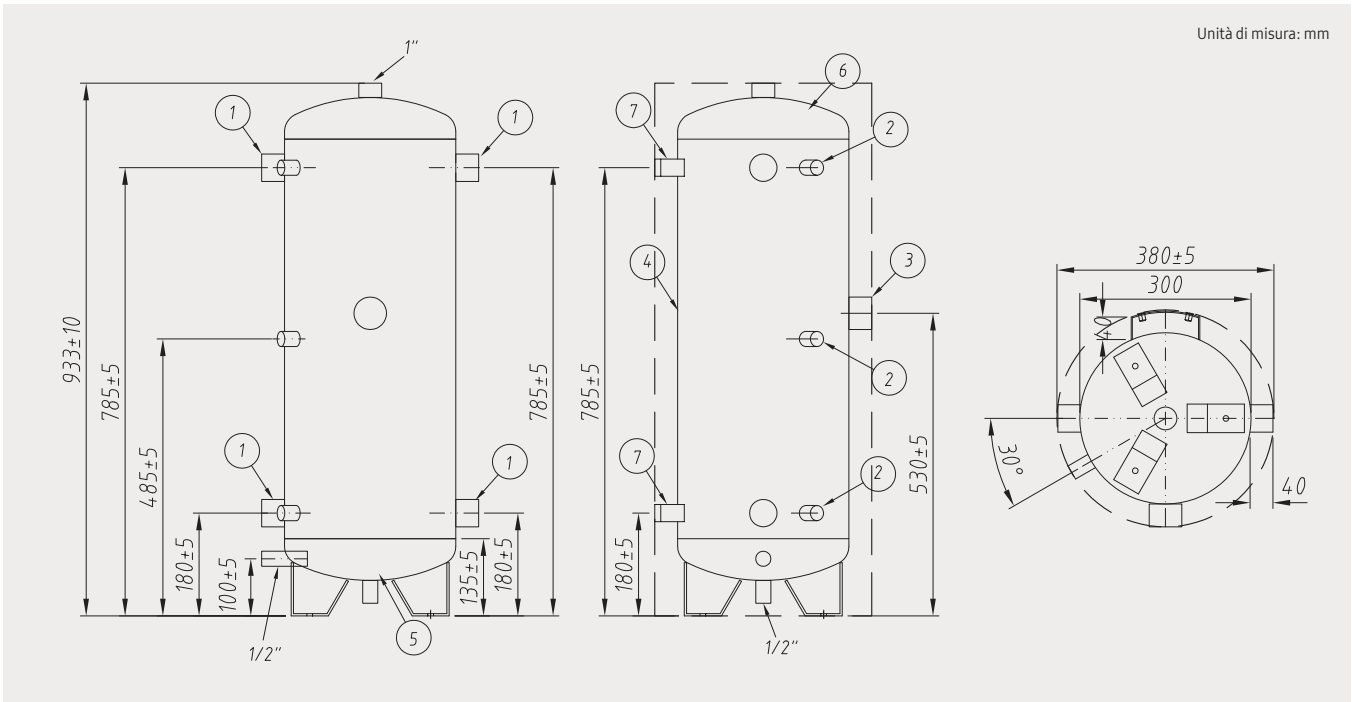

ACL-035IWP

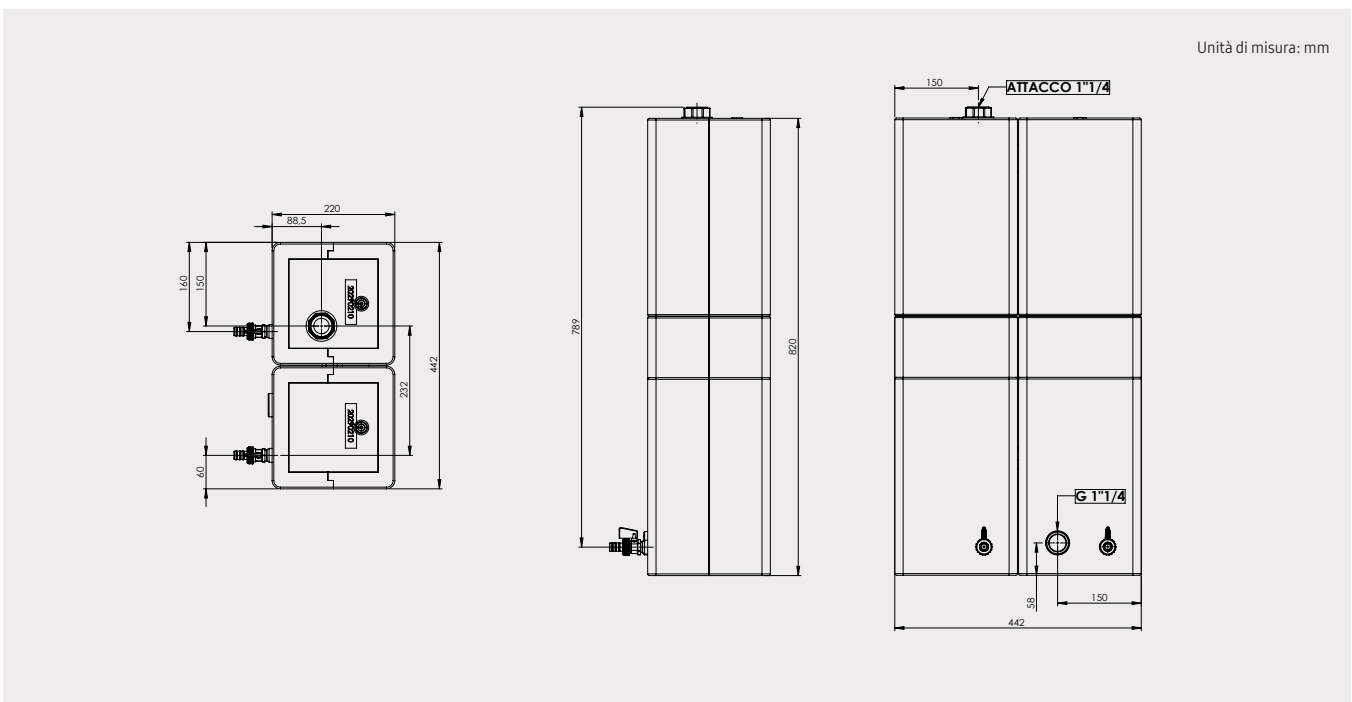

06

Sistemi di controllo e SmartThings

Controlli individuali (wireless o comandi cablati), controlli centralizzati, web server e sistemi BMS.

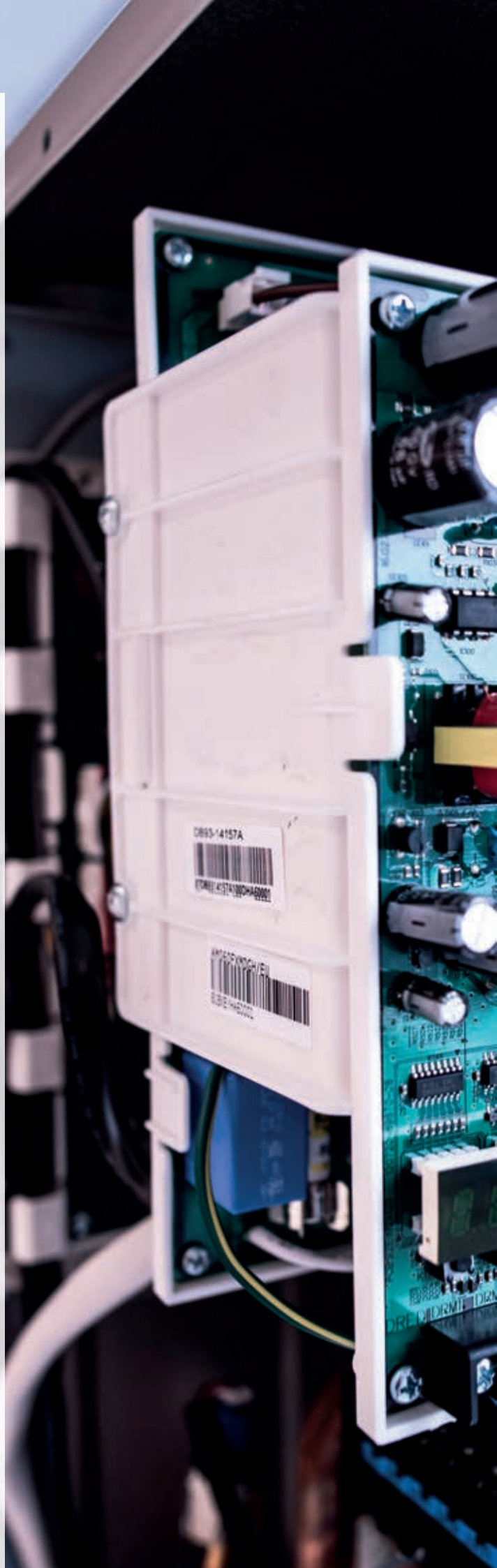

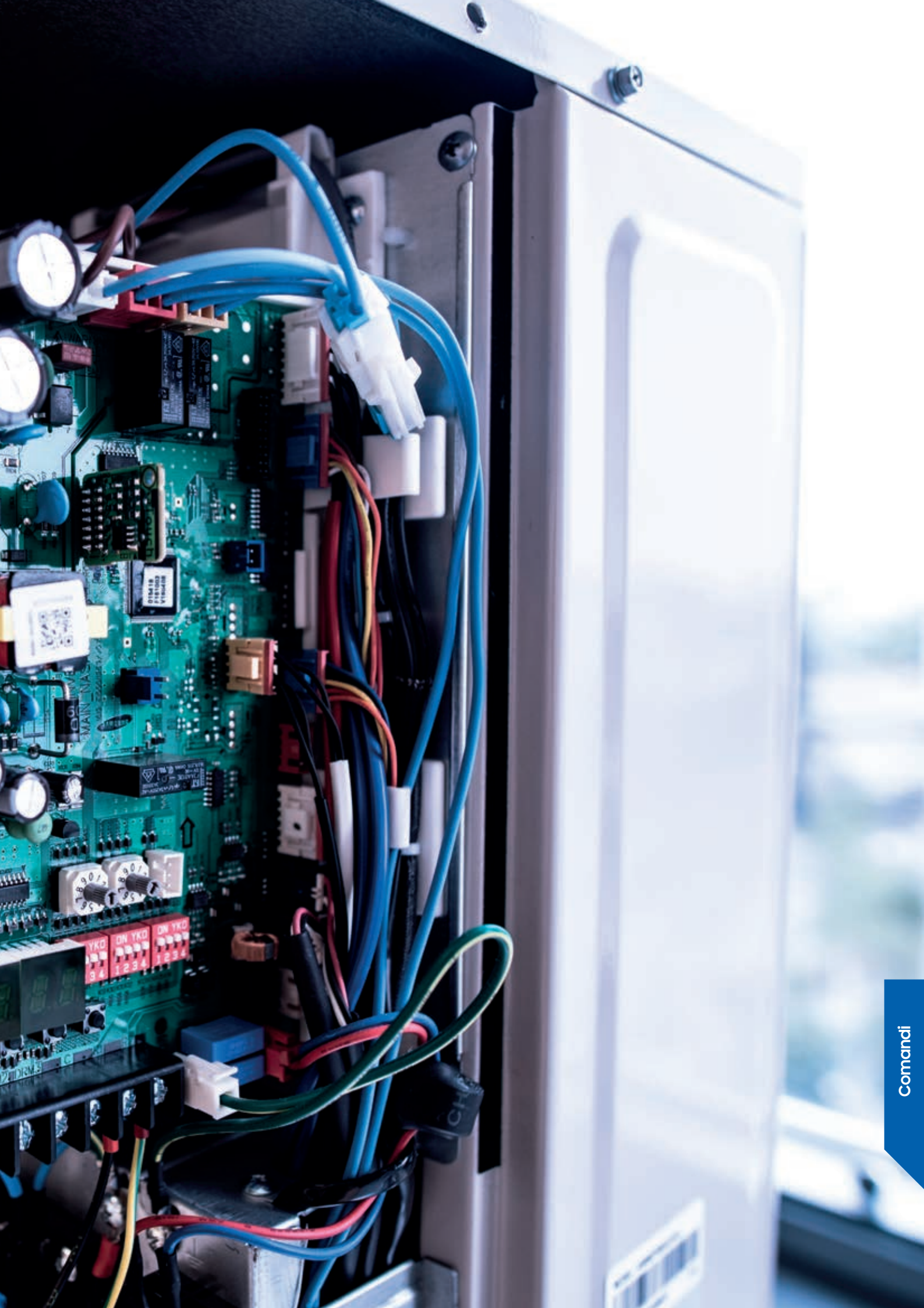

Sistemi di controllo e configurazioni

La gamma di controlli Samsung consente una gestione avanzata e all'avanguardia grazie alle funzioni innovative dei comandi, da quelli locali ai centralizzati, fino ai BMS. Il protocollo NASA, integrato in tutte le gamme di Samsung Climate Solutions, consente il collegamento a tutti i prodotti senza la necessità di aggiungere interfacce di collegamento. È quindi possibile gestire con gli stessi comandi semplici unità monosplit residenziali o complessi sistemi VRF senza schede aggiuntive.

Supervisione

Soluzioni per la gestione da remoto



Comandi locali

Comandi per gestione di una o più unità interne con funzioni innovative



Comandi centralizzati

Sistemi di controllo per la gestione dell'intero sistema

Interfacce

Schede e componenti di interfacciamento con altri sistemi di gestione domotica

Supervisione

Web Server DMS 2.5

MIM-D01AN

Il sistema DMS 2.5 integra complete funzionalità e servizi per la gestione e il monitoraggio remoto di piccoli e medi impianti.

- Web Server per un libero accesso da remoto tramite PC;
- Software di gestione integrato in DMS 2.5;
- Controllo multiplo (Mini Touch, Web-client);
- Gestisce fino a 256 unità interne compresi i recuperatori ERV, ERV PLUS, Kit UTA, Kit Idronici e fan coil;
- Impostazione inibizioni/restrizioni sui comandi locali;
- Livello accesso controllato via password (gestione a più livelli);
- Archiviazione dello "storico" dell'impianto (compresi errori);
- Programmazione settimanale (256 programmi impostabili);
- Ripartizione energetica;
- Funzione di back-up per mancanza alimentazione (per 24 ore);
- Archiviazione dei dati sul disco fisso e memory-card SD esterna;
- Arresto di emergenza;
- 10 ingressi e 10 uscite digitali;
- Logica di controllo delle funzioni.



Facile controllo e monitoraggio

- Controllo e monitoraggio fino a 256 unità interne tramite PC e rete internet;
- Controllo funzioni: on/off, modalità, velocità ventilatore e temperatura;
- Supporta anche le unità della serie CAC, EHS, DVM S CHILLER e FJM.

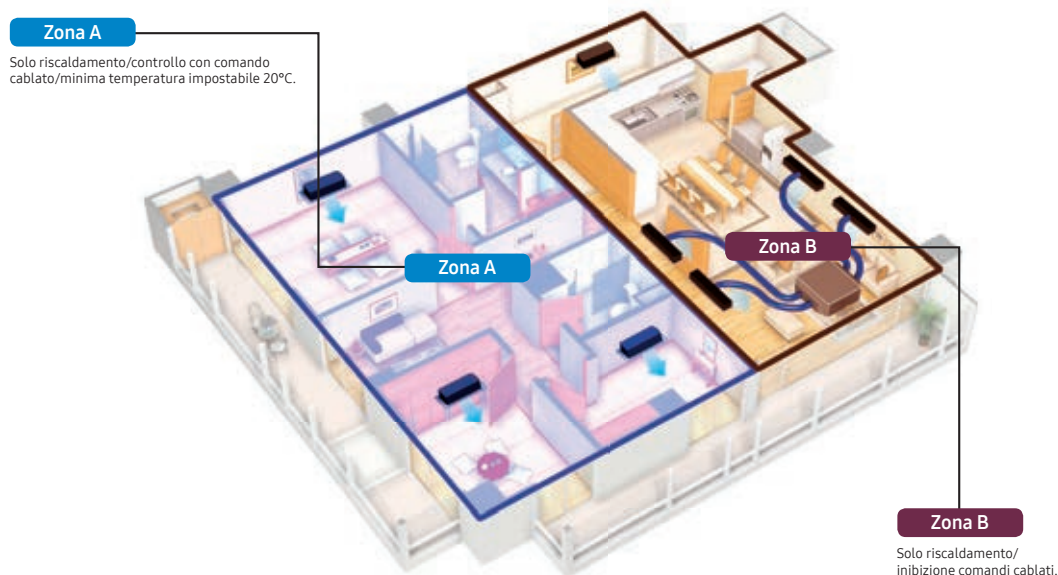

Settaggi differenziati

- Definizione di zone con settaggi differenti;
- Inibizione comandi locali (comandi a filo/wireless);
- Impostazione limiti di temperatura;
- Blocco modalità funzionamento.

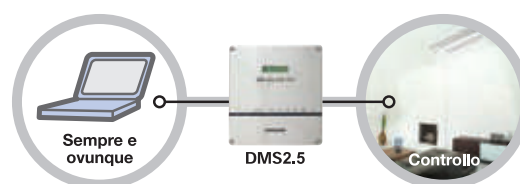

Controlli centralizzati

Mini Touch

MCM-A300N

Centralizzato per il controllo di più unità interne per una gestione e una programmazione semplificata.

- Controllo e programmazione fino a 128 unità interne;
- Display Touch Screen da 7" a colori;
- Controllo a zone;
- Impostazione limite di temperatura/inibizione comandi locali;
- Contatti esterni: 2 input e 1 output digitale.



kit Wi-Fi

MIM-H04EN

Kit per la gestione di sistemi DVM S, EHS, CAC mediante connessione Wi-Fi (fino a 16 interne).

- Controllo fino a 16 unità interne;
- Controllo di sistemi VRF sia all'interno degli ambienti (usando lo smartphone come comando) sia da remoto mediante l'applicazione SmartThings (scaricabile per Android e iOS gratuitamente);
- Programmazione settimanale delle unità interne;
- Controllo ON/OFF di singole unità o gruppi di unità.



SmartThings

Domotica wireless di nuova generazione

Il modo più semplice per trasformare la tua casa in una casa intelligente. L'ecosistema SmartThings consente di gestire la più ampia gamma di dispositivi di brand diversi presenti sul mercato e farli interagire creando Automazioni e Scenari tramite l'App SmartThings.

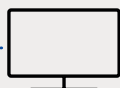
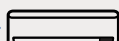
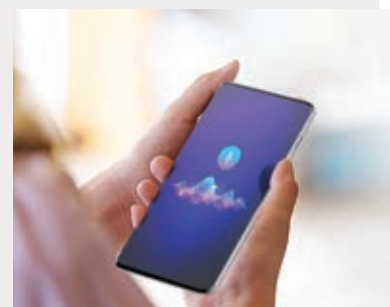

Scarica l'App!

Controlli locali

Comando a filo advance

MWR-WG00KN

- Programmazione settimanale.
- Sensore temperatura integrato.
- Monitoraggio stima consumi.
- Impostazione limiti di temperatura.
- Funzione notturna, funzione silent, blocco tastiera.
- Regolazione individuale alette per Mini/Cassetta 4 Vie.



Comando a filo semplificato

MWR-SH11N

- Timer On/Off.
- Display touch screen retroilluminato.
- Sensore temperatura integrato.
- Impostazione modalità operativa.
- Regolazione velocità ventilatore.
- Impostazione temperatura.
- Regolazione deflettori.



Telecomando

AR-EH03E

- Timer On/Off.
- Controllo wireless.
- Selezione modalità operativa.
- Regolazione temperatura.
- Ripristino filtro.
- Regolazione velocità ventilatore.
- Oscillazioni alette.
- Regolazione deflettori.



Interfacce per Fancoil forniti da terzi

Modulo interfaccia Fancoil MIM-F10N

La scheda viene fornita per la gestione dei Fancoil mediante supervisor centralizzati Samsung, è possibile connettere fino a n° 16 kit Fancoil.



Kit Fancoil MIM-F00N

Utile per controllare i Fancoil forniti da terzi mediante il comando cablato Samsung.



Schema tipo per collegamento con centralizzato

I Fancoil di Samsung hanno inclusi i morsetti di collegamenti per la gestione delle valvole termostatiche caldo/freddo. Per gestire questi morsetti con fancoil di terze parti è sufficiente aggiungere il kit MIM-F00N.

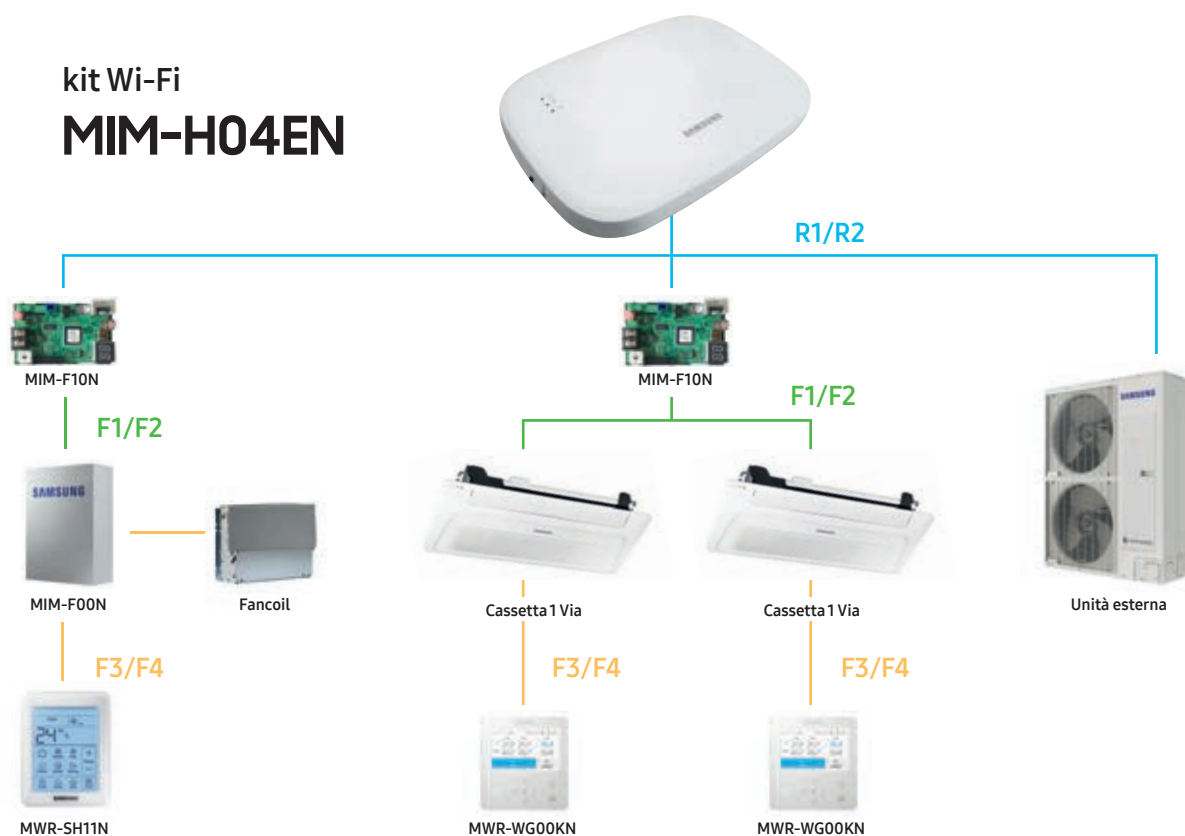

Fancoil non gestibili tramite comandi Samsung

Interfacce

Interfaccia BACnet

MIM-B17BN

Interfaccia per sistema di supervisione con protocollo BACnet

- Controllo fino a 256 unità interne;
- Supporta fino a 80 unità esterne (16 per ogni canale);
- Possibile uso combinato con centralizzato Touch e PIM MIM-B16N;
- Include tutte le funzioni del DMS 2.5 con in aggiunta l'uscita per il protocollo BACnet.



Interfaccia LonWorks

MIM-B18BN

Interfaccia per sistema di supervisione con protocollo LonWorks

- Controllo fino a 128 unità interne;
- Supporta fino a 80 unità esterne (16 per ogni canale);
- Possibile uso combinato con centralizzato Touch e PIM MIM-B16N;
- Include tutte le funzioni del DMS 2.5 con in aggiunta l'uscita per il protocollo LonWorks.



Scheda Modbus

MIM-B19N

Interfaccia Modbus per controllare i sistemi tramite BMS

- Compatibile solo con i prodotti Nasa (CAC, DVM, EHS);
- Controlla fino ad un max di 48 unità interne;
- Max 1 esterna [fino a 4 se in sistemi DVM con unità combinate];
- Alimentazione 12 V da moto condensante esterna.



Interfaccia

Modbus/Konnex

Le interfacce BMS sono compatibili con tutti i protocolli più diffusi sul mercato.

Interfaccia per il sistema di supervisione Modbus/Konnex.

- Gestione sino a 64 unità interne;
- Supporta fino a 16 unità esterne;
- Protocollo di comunicazione Modbus/RTU/Konnex;
- Compatibile con Touch e DMS 2.5;
- Funzione Scan automatico delle interne con identificazione delle tipologie collegate.

(non di fornitura SAMSUNG)





SmartThings

Domotica wireless di nuova generazione



Scarica l'App!

Con SmartThings hai tutto a portata di Touch, dalla gestione completa della climatizzazione della tua abitazione attraverso la connettività delle pompe di calore EHS e climatizzatori WindFree™ fino alla gestione di tutto il mondo elettrodomestici e dispositivi audio/video Samsung attraverso il Wi-Fi di casa.

Kit Wi-Fi MIM-H04EN

Kit per la gestione di sistemi DVM S, EHS, CAC mediante connessione Wi-Fi (fino a 16 interne).

- Controllo fino a 16 unità interne ed esterne;
- Controllo di sistemi EHS sia all'interno degli ambienti (usando lo smartphone come comando) sia da remoto mediante l'applicazione Samsung SmartThings
- Funzione WindFree
- Creazione Scenari
- Programmazione settimanale delle unità interne;
- Controllo ON/OFF di singole unità o gruppi di unità;
- Monitoraggio dei consumi;
- Possibilità di gestire fino a 16 utenti diversi su un singolo sistema.



Un'unica App per gestire i prodotti Samsung: SmartThings

Il modo più semplice per trasformare la tua casa in una casa intelligente. L'ecosistema SmartThings consente di gestire la più ampia gamma di dispositivi di brand diversi presenti sul mercato e farli interagire creando Automazioni e Scenari tramite l'App SmartThings.

Automazioni e scenari possono essere attivati ad orari prefissati, tramite il geofencing (Es. quando esci o rientri da casa), tramite l'App o l'assistente vocale.

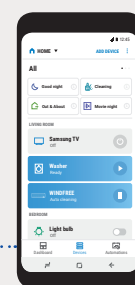
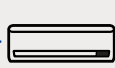

Interfaccia flessibile con diverse schermate per il monitoraggio dei consumi

Creazione di scenari e automazioni

Automazioni

Le automazioni sono un insieme di comandi preimpostati che vengono impartiti agli apparecchi al verificarsi di una o più condizioni in modo automatico, senza l'intervento dell'utente.

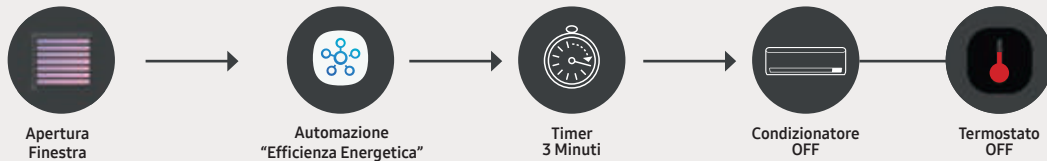

Scenari

Gli scenari sono un insieme di comandi preimpostati che vengono impartiti agli apparecchi in modo automatico quando l'utente effettua un'azione dallo smartphone.

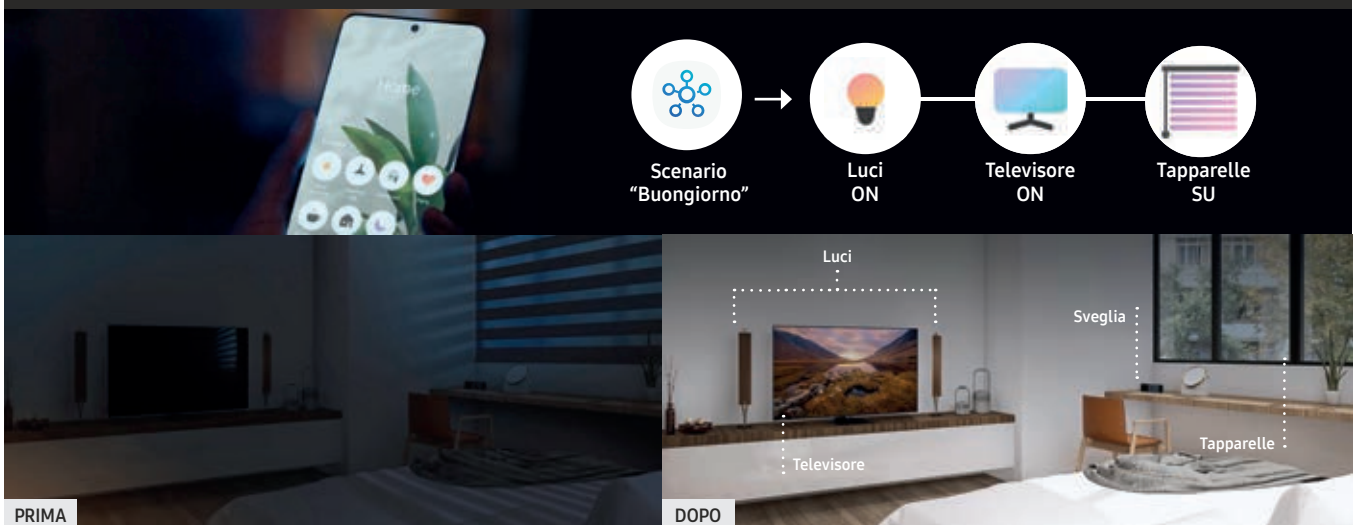

07

Accessori, Installazione e Garanzia

Note installative e schemi tipo.





Accessori

Plenum e Kit Multizona

Le unità interne canalizzate di tutte le gamme di Samsung sono accessoriabili con Plenum e Kit Multizona dedicati.

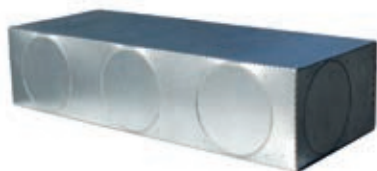

I plenum sono composti da una lamiera elettrozincata in fogli di alluminio, con uno strato di isolante di 10mm, e dotati di prefori da 150 o 200 mm. Collarini e componenti per il montaggio sono inclusi.





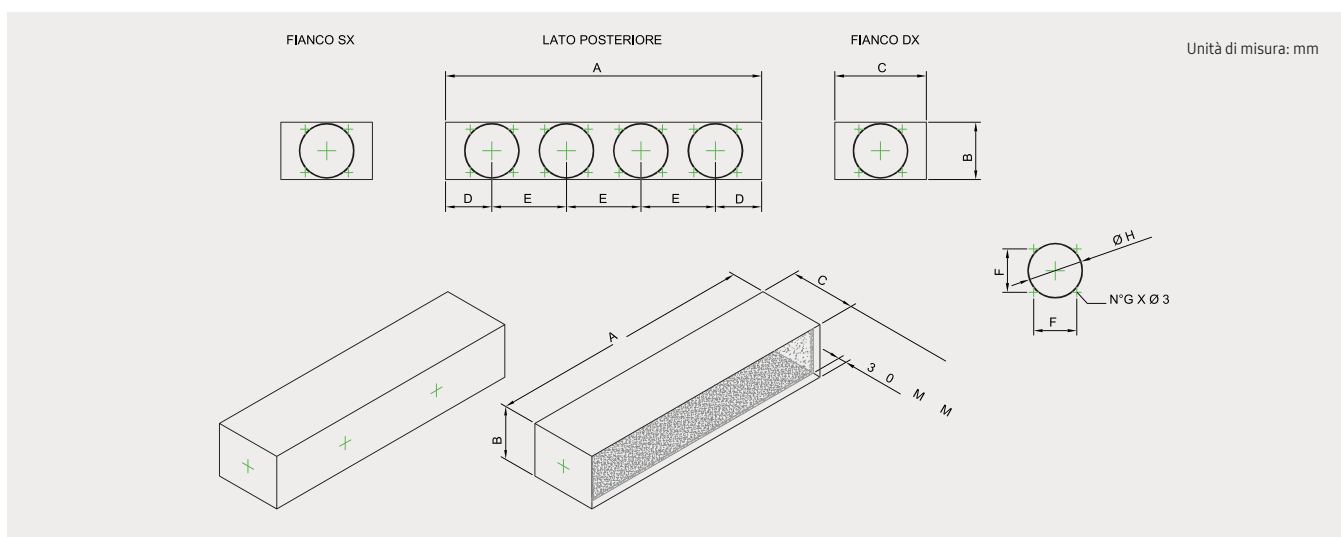





I Kit Multizona includono i Plenum con a corredo un tubo flessibile in alluminio doppia parete da 10 o 20 m e delle bocchette di mandata/aspirazione in alluminio bianco.



CODICE PLENUM	CODICE MULTIZONA	A	B	C	D	E	F	G	H
ACL-A202PST	ACL-A032PQ2 ACL-A033PQ3	663	156	250	128	203,5	118	4	150
ACL-A204PST	ACL-A902PQ2 ACL-A903PQ3	853	155	250	125,5	204	118	4	150
ACL-A508PST	ACL-A952PQ2 ACL-A953PQ3 ACL-A954PQ4	818	220	250	153	256	160	4	200
ACL-A512PST	ACL-A973PQ3 ACL-A974PQ4 ACL-A975PQ5	1171	223	250	129,5	253	160	4	200

Compatibilità accessori

Accessorio	Codice Accessorio	Unità Interne Compatibili	Taglie
 <p>Valvola a 3 vie</p>	ACL-A26V3	 <p>Cassetta 1 via WindFree™</p>	2,6 - 3,2 - 4,2 kW
 <p>Batteria aggiuntiva per sistema a 4 tubi</p>	ACL-A018HC	 <p>Ventilconvettori</p>	1,8 kW
	ACL-A025HC		2,5 kW
	ACL-A035HC		3,5 kW
	ACL-A055HC		5,5 kW
 <p>Valvola a 3 vie per sistema a 4 tubi</p>	ACL-A018V3	 <p>Ventilconvettori</p>	1,8 - 2,5 - 3,5 kW
	ACL-A055V3		5,5 - 6,5 kW
 <p>Vaschetta di scarico condensa ausiliaria</p>	ACL-ADH		1,8 - 2,5 - 3,5 - 5,5 - 6,5 kW
	ACL-ADV		1,8 - 2,5 - 3,5 - 5,5 - 6,5 kW
 <p>Pompa di scarico condensa</p>	ACL-ADP		1,8 - 2,5 - 3,5 - 5,5 - 6,5 kW

Valvole di laminazione EEV

Alle unità interne a parete WindFree Deluxe della gamma EHS TDM Plus deve essere aggiunta una valvola di laminazione EEV esterna al fine di ridurre al minimo la rumorosità in ambiente.

È possibile installare una valvola singola EEV per ogni unità interna oppure un kit distributore EEV che collega 2 o 3 unità interne. Gli attacchi del kit distributore, sia in ingresso che in uscita, sono tutti a cartellare; in caso, quindi, di installazione di 3 unità interne vengono eliminati 2 giunti a saldare, riducendo i costi.

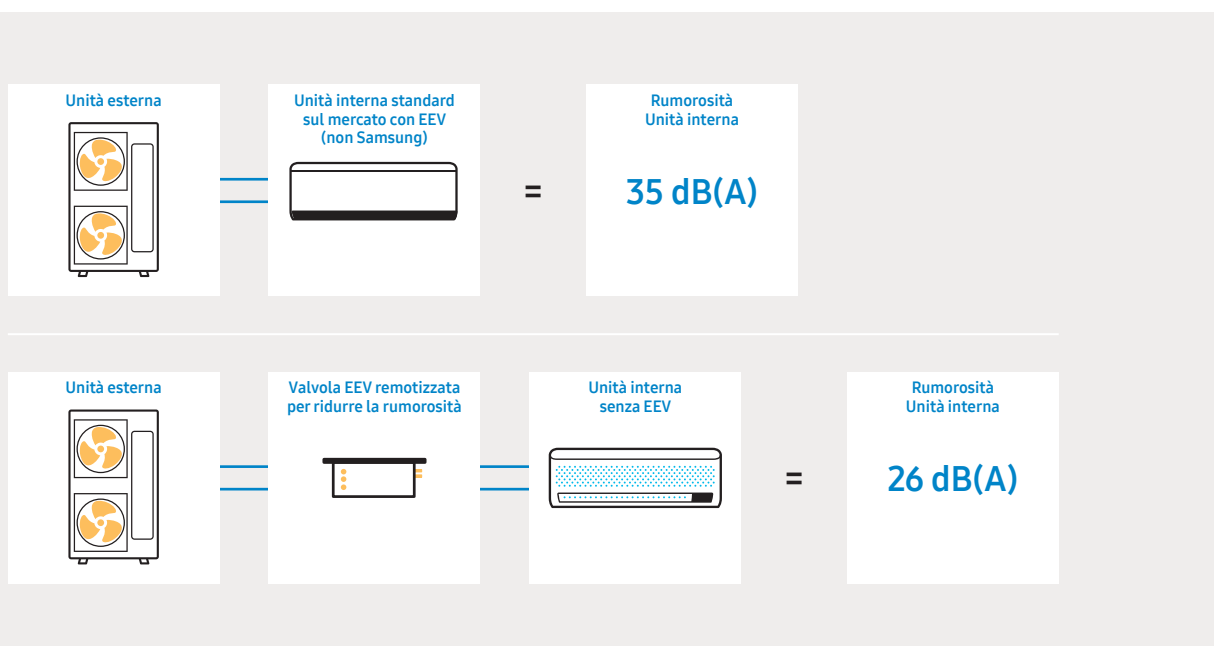

Dimensionale Valvola Singola

(solo per unità interne senza valvola EEV, da montare sulla tubazione del liquido per ogni unità interna)

MEV-E24SA / MEV-E32SA

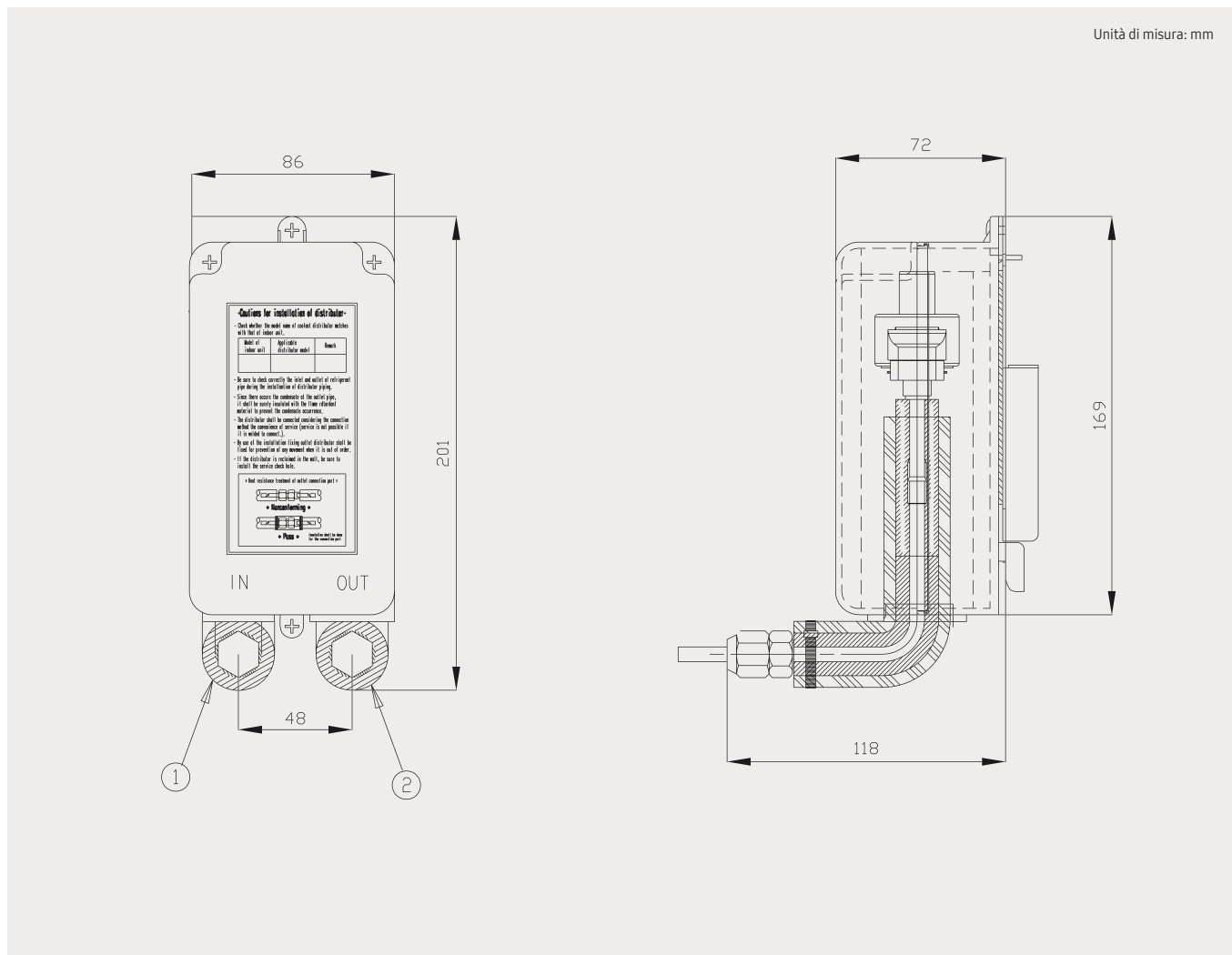

No.	Descrizione	Modelli
		MEV-E24SA / MEV-E32SA
1	Attacco del liquido dal giunto	ø 6.35 (cartella)
2	Attacco del liquido all'unità interna a parete/a soffitto	ø 12.70 (cartella)

Modelli	Descrizione
MEV-E24SA	Potenza tra 2.0 kW e 3.6 kW
MEV-E32SA	Potenza tra 5.6 kW e 7.1 kW

Dimensionale distributore a 2 uscite

(solo per unità interne senza valvola EEV)

MXD-E24K132A - MXD-E24K200A - MXD-E32K200A

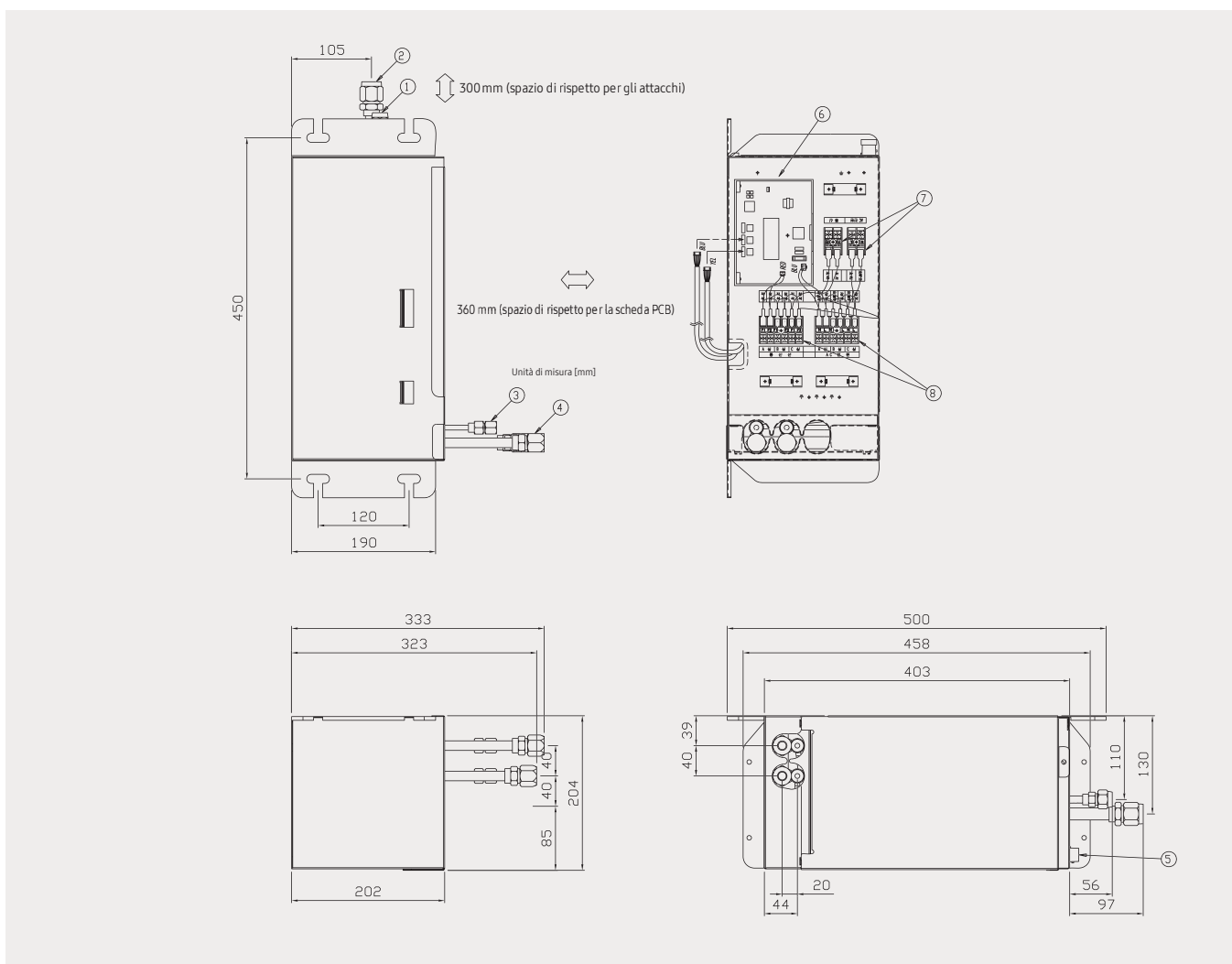

N°	Nome
1	Attacco del liquido dal giunto
2	Attacco del gas dal giunto
3	Attacco del liquido all'unità interna a parete/a soffitto
4	Attacco del gas all'unità interna a parete/a soffitto
5	Attacco di scarico condensa (L.D Ø12.5; O.D. Ø17.5)
6	Scheda elettronica
7	Morsettiere di alimentazione e comunicazione con l'unità esterna
8	Morsettiere di alimentazione e comunicazione con le unità esterne

Modello	Ø della tubazione (mm)		
	MXD-E24K132A	MXD-E24K200A	MXD-E32K200A
1	9.52	9.52	9.52
2	15.88	15.88	15.88
3	6.35	6.35	9.52
	9.52	6.35	9.52
4	12.70	12.70	15.88
	15.88	12.70	15.88

Dimensionale distributore a 3 uscite

(solo per unità interne senza valvola EEV)

MXD-E24K232A - MXD-E24K300A - MXD-E32K224A - MXD-E32K300A

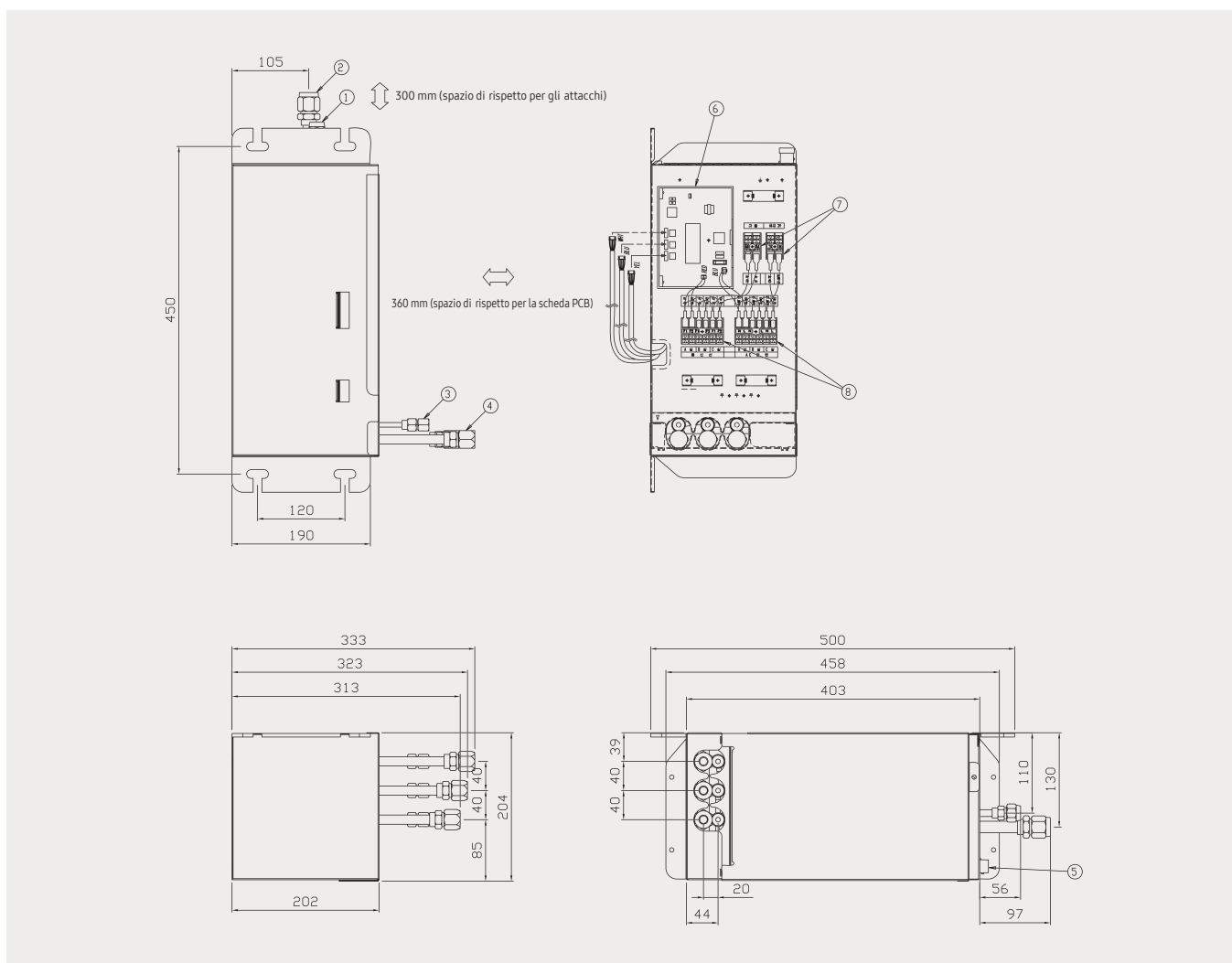

N°	Nome
1	Attacco del liquido dal giunto
2	Attacco del gas dal giunto
3	Attacco del liquido all'unità interna a parete/a soffitto
4	Attacco del gas all'unità interna a parete/a soffitto
5	Attacco di scarico condensa (I.D Ø 12.5; O.D. Ø 17.5)
6	Scheda elettronica
7	Morsettiere di alimentazione e comunicazione con l'unità esterna
8	Morsettiere di alimentazione e comunicazione con le unità esterne

Modello	Ø della tubazione (mm)			
	MXD-E24K232A	MXD-E24K300A	MXD-E32K224A	MXD-E32K300A
1	9.52	9.52	9.52	9.52
2	15.88	15.88	15.88	19.05
3	6.35	6.35	9.52	9.52
	9.52	6.35	9.52	9.52
4	9.52	6.35	9.52	9.52
	12.70	12.70	15.88	15.88
	15.88	12.70	12.70	15.88

Note di installazione

Scelta tubazioni frigorifere

Le tubazioni devono essere per refrigerazione e condizionamento, sgrassate e disossidate, adatte per pressioni di funzionamento di almeno 4200 KPa (40 Bar) e con pressione di scoppio non inferiore a 20700 kPa.

Utilizzare delle tubazioni con diametri e spessori coerenti al manuale di installazione

Spessori necessari												
Diametro esterno (Ø mm)	6.35	9.52	12.70	15.88	19.05	22.23	25.40	28.58	31.75	38.10	44.45	50.80
Spessore minimo (mm)	0.8	0.8	0.8	1.0	0.9	0.9	1.0	1.1	1.1	1.35	1-6	2.0
Stato	Mall.			-			Semi Rig.			-		



Gli isolanti delle tubazioni frigorifere devono essere dello spessore indicato all'interno del manuale di installazione

DIAMETRO TUBAZIONE (mm)	SPESSORE MINIMO DELL'ISOLAMENTO (mm)	
	SCHIUMA PE	SCHIUMA EPDM
6.35-19.05	13	10
22.23-31.75	19	13
38.10	25	19
-	32	25

Posizioni dei giunti

I giunti devono essere installati orizzontalmente (come fossero "appoggiati" su di un ipotetico piano) o verticalmente (con la Y rivolta verso l'alto o verso il basso).

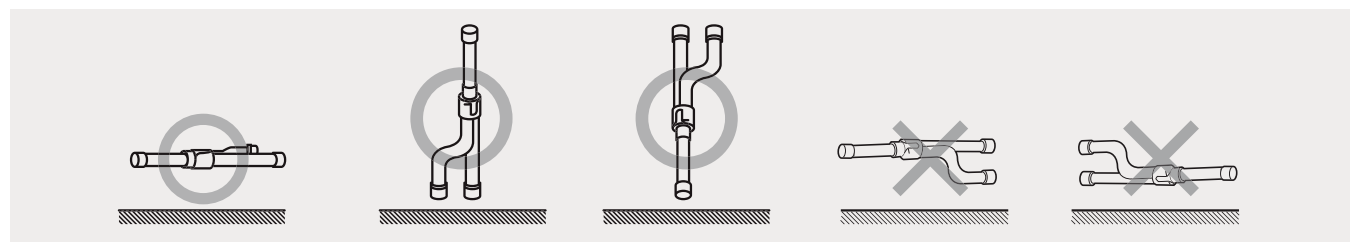

Il collettore deve sempre avere una posizione orizzontale con le uscite dal corpo frontali oppure, in alternativa, con le uscite verticali verso il basso tagliando la "L" del collettore del liquido.

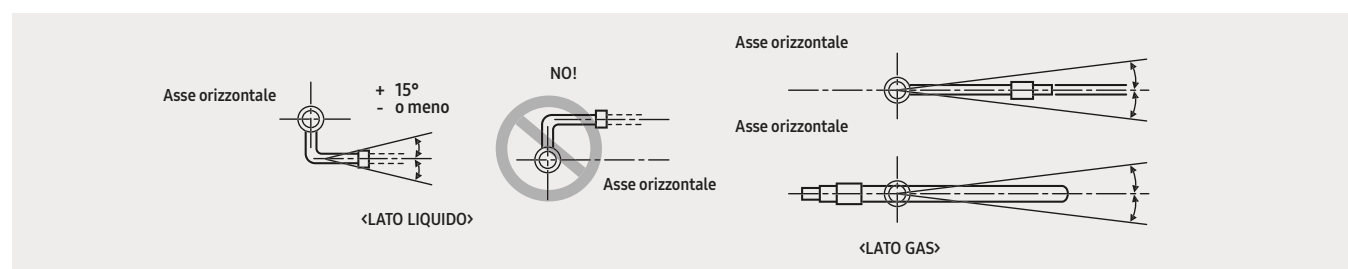

Collegamenti elettrici

Prevedere degli interruttori automatici magnetotermici differenziali (o interruttori automatici + differenziali) per ogni singola linea delle caratteristiche riportate nel manuale di installazione. I cavi di alimentazione e di interconnessione devono essere conformi alla normativa IEC 60245.

Cavi

Per l'alimentazione utilizzare dei cavi tipo H05VV-F (se protetto nel tubo) e H07RN-F (se non protetto nel tubo) per le alimentazioni (linee 230V-1ph-50Hz e linee 400V-1ph-50Hz) e per le alimentazioni dei Comandi (V1 e V2 – "DC 12V") della sezione $2 \times 1 \text{ mm}^2$ (1.5 mm^2 max).



Per la comunicazione utilizzare dei cavi schermati tipo FG16OH2M16 (standard CPR) per le linee di comunicazione della sezione $2 \times 1 \text{ mm}^2$ (1.5 mm^2 max).



Doppia schermatura (nastro alluminio/poliestere+treccia di rame)

Saldature

Le tubazioni frigorifere devono essere tutte saldate (esclusi gli attacchi alle unità interne); le operazioni di saldatura devono essere eseguite in ambiente inerte, cioè insufflando azoto all'interno della tubazione per evitare formazione di ossidi e impurità, tarando il riduttore di pressione ad un valore compreso tra $0.02 \div 0.05 \text{ MPa}$ (per mantenere una portata massima di $0.05 \text{ m}^3/\text{h}$).

Pressatura circuito frigorifero

L'impianto deve essere sempre pressato a 40 Bar per 24 ore, al fine di verificare eventuali perdite e/o cedimenti nelle tubazioni.





Vuoto del circuito frigorifero

Deve essere sempre eseguita la messa in vuoto del circuito frigorifero fino ad una pressione di 750 mTorr al fine di garantire la non presenza di umidità nel circuito. Usare una pompa a vuoto con un grado elevato di realizzazione (inferiore a $-0,1 \text{ MPa}$) minimo per 8 ore con verifica della tenuta del vuoto per almeno 24 ore.

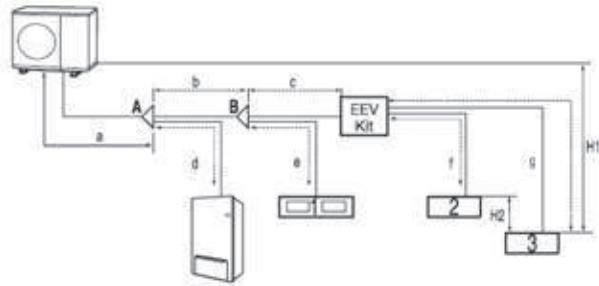
Limiti installativi

AE044/066 MXTPEH/EU



-  Unità interna
-  Giunto a Y
-  Kit EEV
-  Modulo idrico

Limiti installativi		Esempio		Note	
Max lunghezza tubazione	Unità esterna ~ Unità interna più lontana	Max lungh. dorsale	≤ 30m	a+b+c+g ≤ 30m	-
		Lunghezza equivalente	≤ 40m	Giunto a Y kit EEV: 0.5m	-
		Lunghezza totale	≤ 75m	a+b+c+d+e+f+g ≤ 75m	5m ≤ Lunghezza totale ≤ 75m
Max dislivello	Unità esterna ~ Unità interna	≤ 20m	H1	Se l'esterna è installata ad una quota inferiore rispetto alle interne H1 ≤ 15m	
	Unità interna ~ Unità interna	≤ 7.5m	H2	-	
Max lunghezza tubazione	Primo giunto ~ Unità interna più lontana	≤ 20m	b+c+g ≤ 20m (tra il primo giunto e l'unità interna) g ≤ 20m (tra il kit EEV e l'unità interna)	-	

Nota: tenere almeno 1 m di distanza tra due giunti consecutivi.

AE090 MXTP*H/EU

Solo giunti a Y

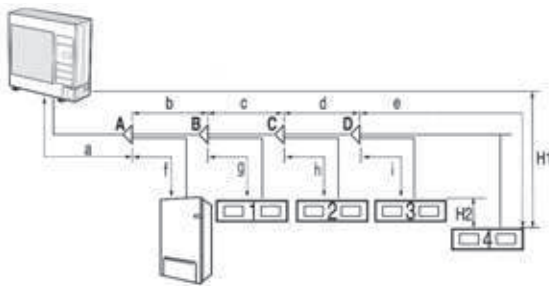

Giunti e kit EEV

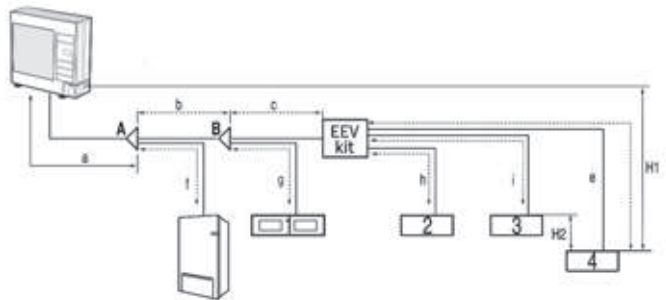

Limiti installativi		Esempio		Note	
Max lunghezza tubazione	Unità esterna ~ Unità interna più lontana	Max dorsale	≤ 30m	a+b+c+g ≤ 30m	-
		Lunghezza equivalente	≤ 40m	Giunto a Y kit EEV: 0.5m	-
		Lunghezza totale	≤ 75m	a+b+c+d+e+f+g+h+i ≤ 75m	5m ≤ Lunghezza totale ≤ 75m
Max dislivello	Unità esterna ~ Unità interna	≤ 20m	H1w	Se l'esterna è installata ad una quota inferiore rispetto alle interne H1 ≤ 15m	
	Unità interna ~ Unità interna	≤ 7.5m	H2	-	
Max lunghezza tubazione	Primo giunto ~ Unità interna più lontana	≤ 20m	b+c+g ≤ 20m (tra il primo giunto e l'unità interna) h ≤ 20m (tra il kit EEV e l'unità interna)	-	

Nota: tenere almeno 1 m di distanza tra due giunti consecutivi.

Unità esterne

Limiti installativi

AE120/160MXTP*H/EU

Solo giunti a Y
Unità esterna

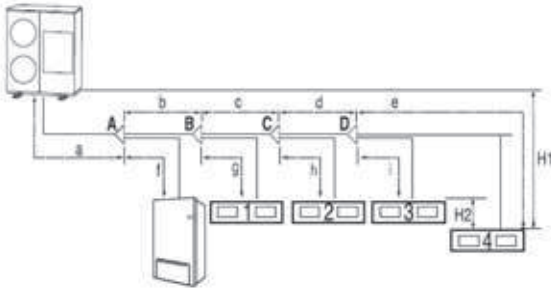

Giunti e kit EEV
Unità esterna

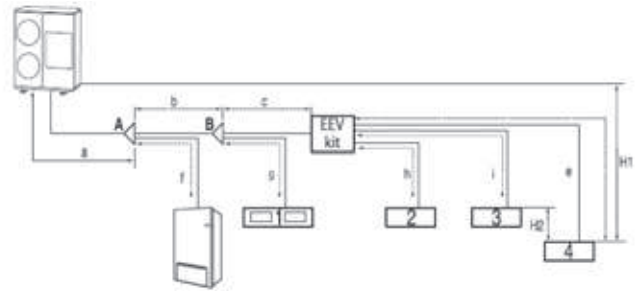

Limiti installativi		Esempio		Note	
Max lunghezza tubazione	Unità esterna	Max lungh. dorsale	≤ 70m	a+b+c+d+e ≤ 70m	-
	Unità interna più lontana	Lunghezza equivalente	≤ 85m	Giunto a Y kit EEV: 0.5m	-
		Lunghezza totale	≤ 200m	a+b+c+d+e+f+g+h+i ≤ 200m	10m ≤ Lunghezza totale ≤ 200m
Max dislivello	Unità esterna		≤ 30m	H1	Se l'esterna è installata ad una quota inferiore rispetto alle interne H1 ≤ 25m
	Unità interna		≤ 15m	H2	-
Max lunghezza tubazione	Primo giunto		≤ 20m	b+c+d+e ≤ 40m (tra il primo giunto e l'unità interna)	-
	Unità interna più lontana			h ≤ 20m (tra il kit EEV e l'unità interna)	-

Nota: tenere almeno 1 m di distanza tra due giunti consecutivi.

Unità esterne

Limiti installativi

AE040/060 RXEDEG/EU

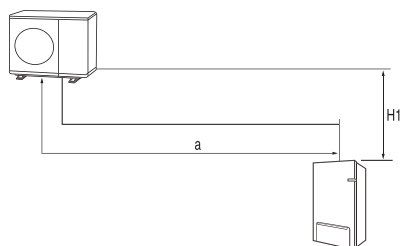

Limiti installativi		Esempio		Note	
Max lunghezza tubazione	Unità esterna ~ Unità esterna	Lunghezza totale	Meno di 30 m	$a \leq 20$ m	-
Max dislivello	Unità esterna ~ Unità esterna		Meno di 20 m	H1	-
Calcolo del refrigerante aggiuntivo		R = Addebito base + addebito aggiuntivo in base alla lunghezza delle tubazioni			

Contattare il produttore se la lunghezza dovesse essere superiore.

AE090 RXED*G/EU AE120/160 JXED*H/EU

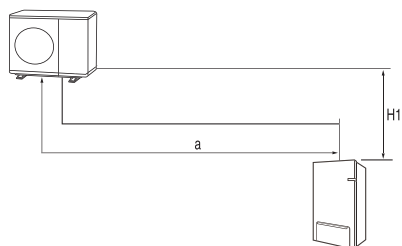

Limiti installativi		Esempio		Note	
Max lunghezza tubazione	Unità esterna ~ Unità esterna	Lunghezza totale	Meno di 50 m	$a \leq 50$ m	-
Max dislivello	Unità esterna ~ Unità esterna		Meno di 30 m	H1	Se unità esterna si trova più in basso posizione H1 ≤ 15 m
Calcolo del refrigerante aggiuntivo		R = Addebito base + addebito aggiuntivo in base alla lunghezza delle tubazioni			

Contattare il produttore se la lunghezza dovesse essere superiore.

Limiti installativi

ACL 200/300 WH

Attacchi per presa aria

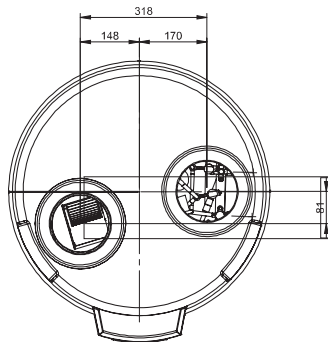

Lunghezza max condotto (in + out)		d = 180 mm	d = 160 mm
senza curve		8 m	4,3 m
N. curve 90°	1	6,9 m	3,2 m
	2	5,9 m	2,2 m
	3	4,9 m	-
	4	4 m	-

Contattare il produttore se la lunghezza dovesse essere superiore.

Verificare gli spazi installativi in caso di posizionamento in un angolo o in una nicchia

Nicchia

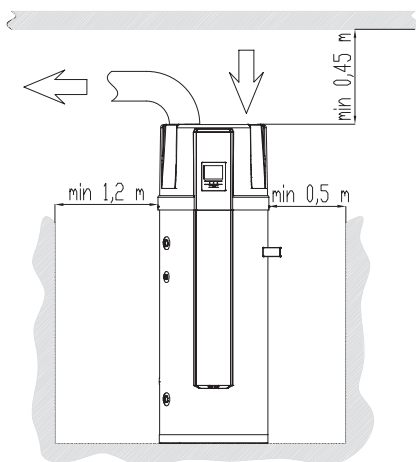

Angolo

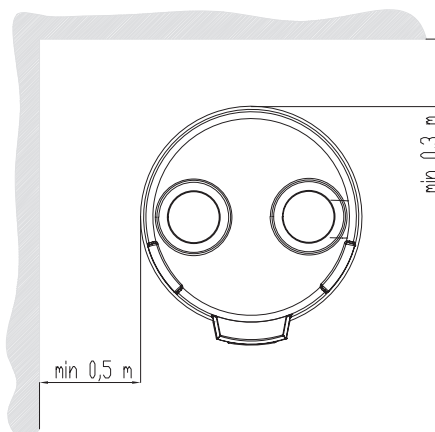

Schemi tecnici

EHS TDM Plus con ClimateHub e interne espansione diretta

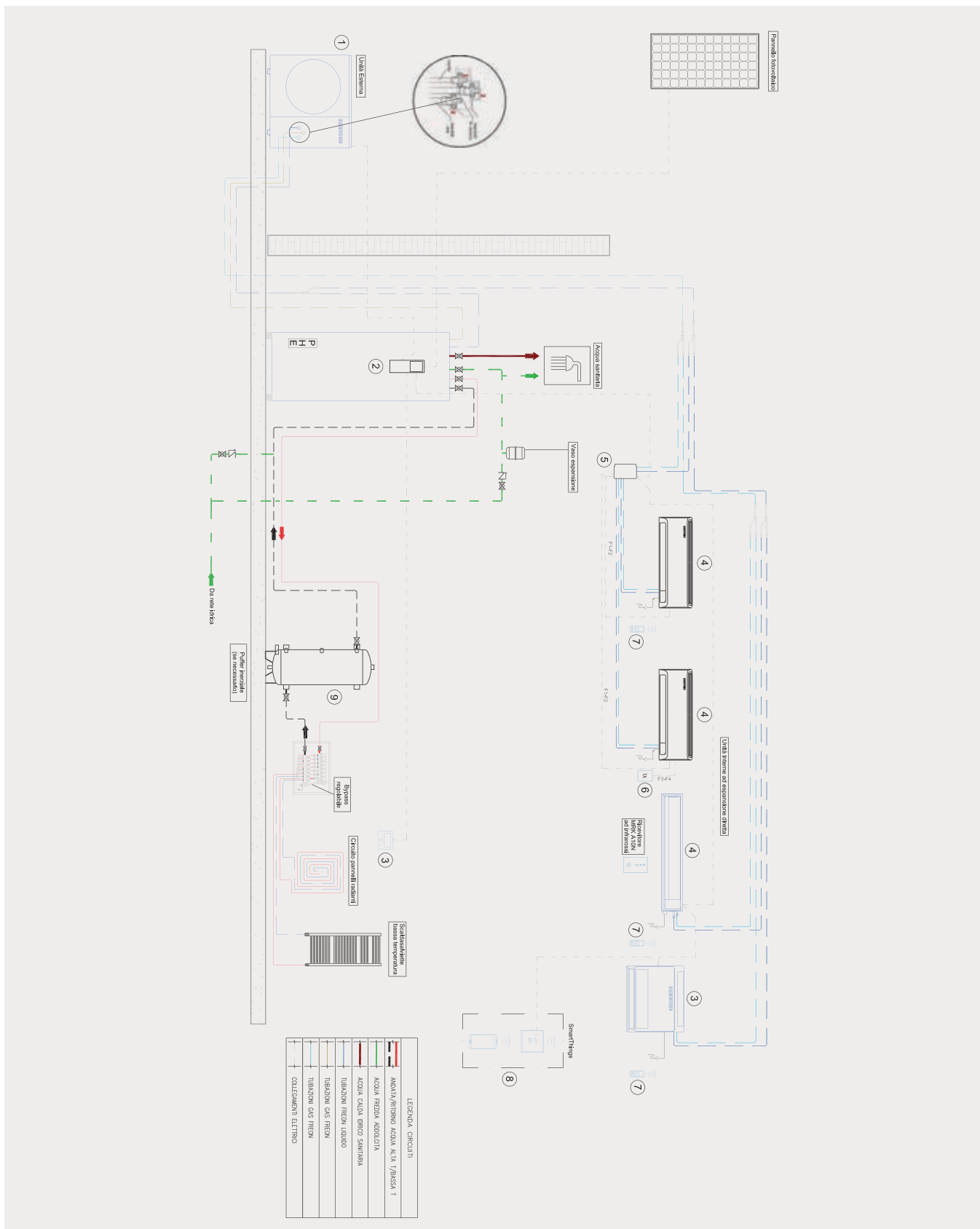

Schemi tecnici

EHS TDM Plus con modulo idronico, caldaia di back-up, doppio termostato e interne espansione diretta

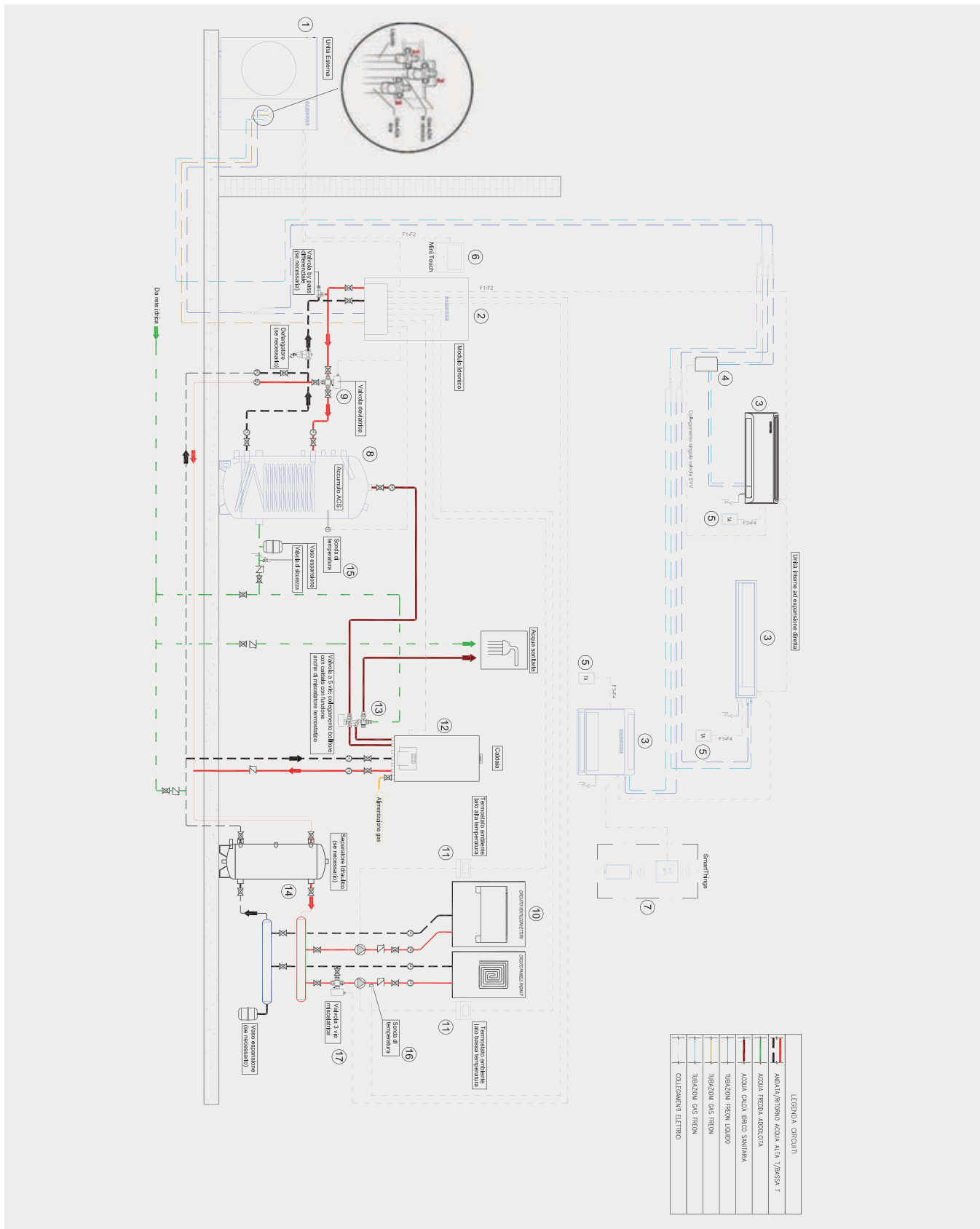

Schemi tecnici

EHS Split con ClimateHub

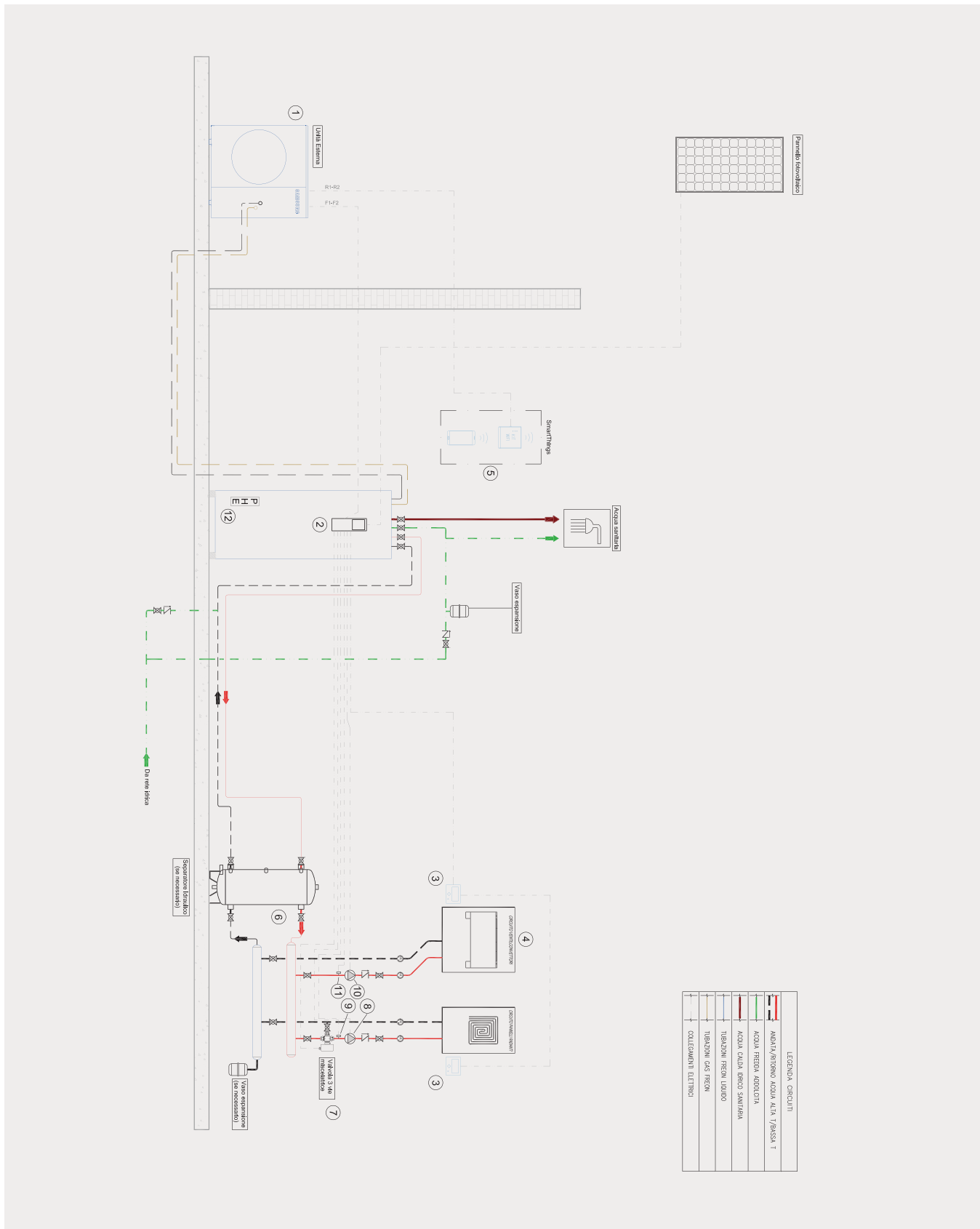

Schemi tecnici

EHS Split con HydroWall

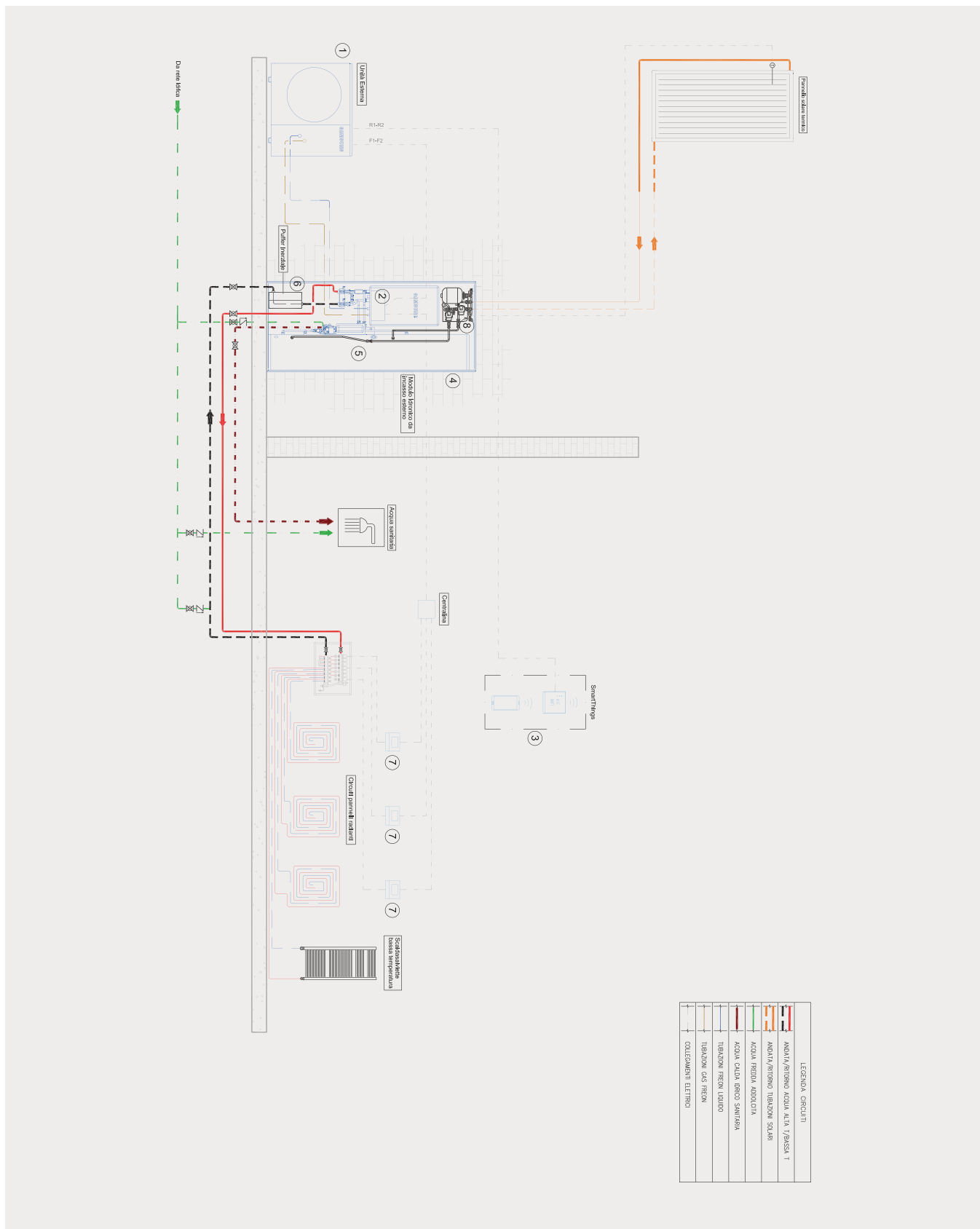

Schemi tecnici

EHS Mono con ClimateHub

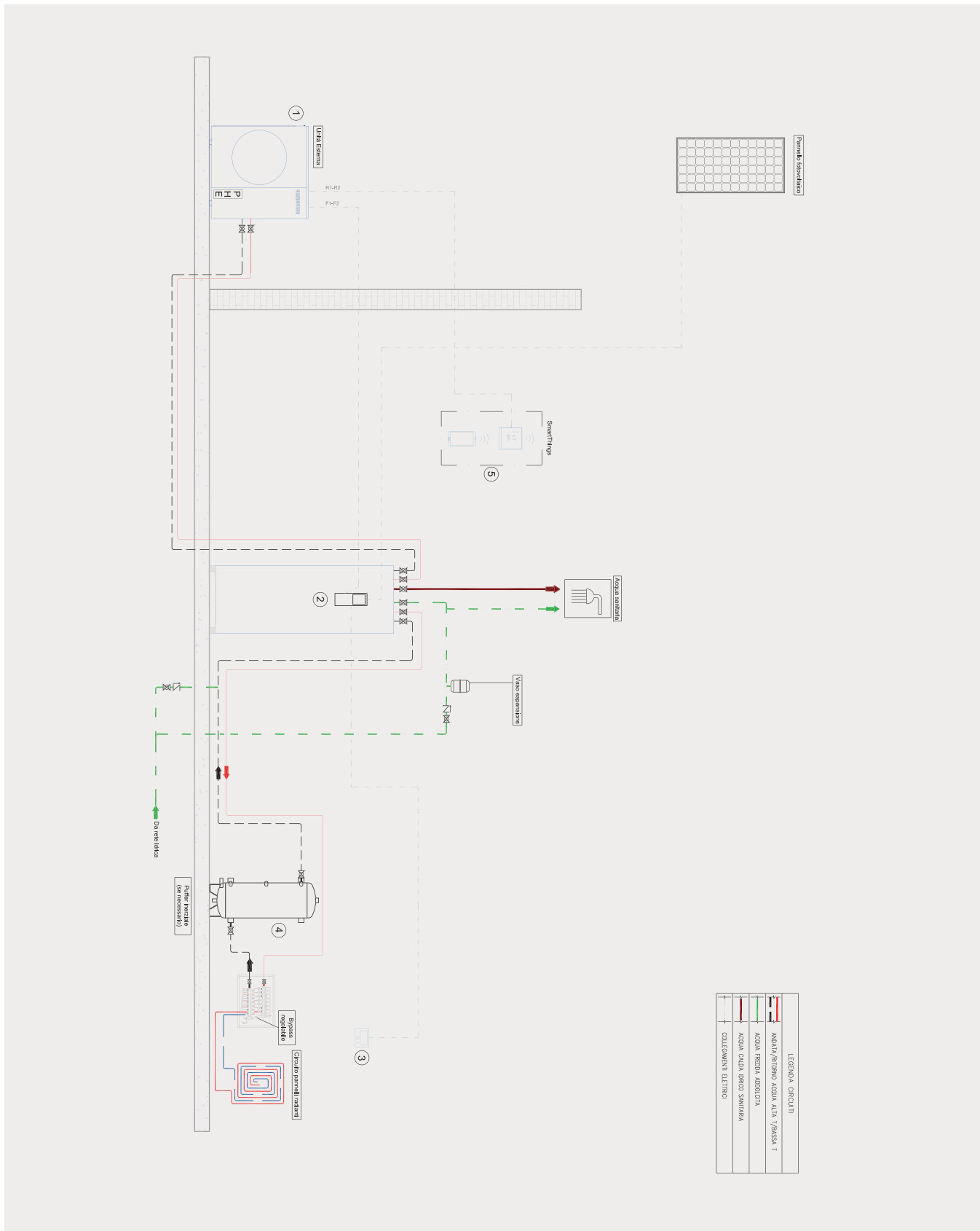

Servizi e garanzie

CoolGuard™

La garanzia standard sui prodotti Samsung è la seguente:

- RAC (Monosplit), FJM (Multisplit), CAC (Commerciale): n. 2 anni tutto incluso (uscita, manodopera, ricambi);
- DVM (Sistemi VRF), DVM Chiller, EHS (pompe di calore Aria-Acqua): n. 2 anni tutto incluso (uscita, manodopera, ricambi) e n. 5 anni sul compressore.

È possibile l'acquisto di un'estensione di garanzia di ulteriori 3 anni per un totale di 5 anni complessivi. Samsung CoolGuard™ è il sistema di estensione di garanzia che permette di prolungare previo acquisto fino a 5 anni la garanzia convenzionale del prodotto. Il termine di estensione della garanzia comincia a decorrere dal giorno successivo a quello di scadenza della garanzia convenzionale del prodotto e non sarà ulteriormente rinnovabile. L'estensione di garanzia è attivabile solo sul prodotto cui il codice di estensione garanzia e il numero di matricola si riferiscono.

Il servizio di estensione di garanzia Samsung CoolGuard™ è attivabile per i prodotti della linea climatizzatori Samsung che appartengono alle categorie sopra indicate.

L'estensione di garanzia Samsung CoolGuard™ è acquistabile attraverso i seguenti canali:

- Rivenditore e/o Distributore;
- Installatore di fiducia;
- Servizio Clienti finali Samsung al numero 800.726.786.4 (solo per le gamme mono/multi split);
- Centro Assistenza.

È attivabile entro 60 giorni dalla data d'acquisto del servizio (ed entro 6 mesi dalla data di acquisto del prodotto), per le gamme mono/multi split e CAC. Per la gamma EHS e DVM Chiller il servizio è invece attivabile entro 6 mesi dall'avviamento del sistema ed è valido SOLO in caso di avviamento positivo.

Di seguito sono riportati i codici che consentono di estendere la garanzia standard di 2 anni del prodotto EHS fino ad un massimo di 5 anni. È necessario acquistare un codice di estensione per l'unità esterna (singola) e i codici di estensione delle relative unità interne collegate (modulo idronico, Climatehub, interna ad espansione diretta).

Estensioni

CODICE ESTENSIONE	TIPOLOGIA ESTENSIONE	ESTENSIONE*	TOTALE COPERTURA
P-SAC-3NXXS01S	da associare ad interna serie EHS per estensione della garanzia standard fino a 5 anni	3 anni	5 anni
P-SAC-3NXXS18S	da associare ad esterna serie EHS per estensione della garanzia standard fino a 5 anni	3 anni	5 anni

Compressore garantito 5 anni



La garanzia standard di 5 anni è valida esclusivamente per il compressore, mentre per le altre unità sono da considerare validi i 2 anni standard più i 3 extra.

*Dal terzo anno non sono comprese nella garanzia del compressore l'uscita e la manodopera.

Edizione 2021

Samsung Electronics Air Conditioner Europe B.V. - Italian Branch, nell'ambito del continuo miglioramento dei propri prodotti, si riserva il diritto di modificare le caratteristiche tecniche, funzionali ed estetiche dei prodotti raffigurati in questo catalogo senza preavviso. Il presente catalogo annulla e sostituisce le edizioni precedenti relative agli stessi prodotti.

SAMSUNG

Samsung Electronics Air Conditioner Europe B.V. - Italian Branch

Via Mike Bongiorno, 9
20124 Milano (MI)
Tel. 02.921891 - Fax 02.92141801

Numero verde servizio clienti:
800.72.67.864
09:00 - 19:00 da lunedì a domenica

Supporto tecnico per l'installazione
199.133.988
09:00 - 19:00 da lunedì a domenica